

**GRUP 741** DEPOZITARE ULEI ȘI SUBSTANȚE CHIMICE



Pagina ..... **716 - 719**

**GRUP 742** REACȚIE LA DEVERSARE



Pagina ..... **720 - 729**

**GRUP 904** BATERII



Pagina ..... **730**

**GRUP 904** LANTERNE



Pagina ..... **731 - 733**

**GRUP 937** DISCURI IDENTIFICARE



Pagina ..... **734**

**GRUP 941** ECHIPAMENTE MECANICE DE RIDICARE



Pagina ..... **735 - 737**

**GRUP 942** FUNII



Pagina ..... **735**

**GRUP 945** ROTILE



Pagina ..... **738 - 739**

**GRUP 946** ROGOJINI PENTRU PODELE



Pagina ..... **740 - 741**

**GRUP 949** SCULE PT UȘI ȘI PORȚI



Pagina ..... **742 - 743**

**GRUP 950** SISTEM DE BLOCARE & MARCARE



Pagina ..... **751**

**GRUP 950** LACĂTE



Pagina ..... **748 - 751**

**GRUP 964** BENZI DE PODEA ANTI-ALUNECĂRE



Pagina ..... **752**

**GRUP 964** BENZI DE SIGURANȚĂ



Pagina ..... **752**

**GRUP 978** SFORI, CURELE & LĂNȚURI



Pagina ..... **753 - 755**

**GRUP 984** PRELATE



Pagina ..... **756**

**GRUP 985** PRELATE



Pagina ..... **757 - 759**

**GRUP 986** BANDĂ IZOLATOARE



Pagina ..... **760**

**GRUP 992** GESTIONAREA TRAFICULUI



Pagina ..... **760 - 761**

**GRUP 996** PRIM AJUTOR



Pagina ..... **762 - 763**



# ÎNTREȚINERE

**Grupurile de produse  
714 - 996**

## Gradarea produselor



### Productie

Ansamblu de unelte industriale de performanță înaltă, proiectate pentru aplicații cu utilizare continuă pe mașini unelte pentru care repetabilitatea și durata de viață lungă a uneltelor sunt de importanță critică.



### Profesional

Ansamblu de unelte industriale cu proprietăți și beneficii îmbunătățite, solicitate de meșteșugari și de utilizatori profesioniști.



### Industrial

Proiectat pentru utilizare regulată în aplicații industriale. Fabricat la niveluri de calitate stringente și la standarde internaționale.



### Atelier

Ansamblu de unelte de calitate standard pentru utilizarea de către furnizorii locali și pentru uz industrial general.



### Intretinere

Produse proiectate pentru întreținerea generală a utilajelor, pentru ateliere, garaje și anumite aplicații în gospodărie.



### Bricolaj

Ansamblu de unelte de calitate pentru bricolaj. Proiectat pentru utilizare în gospodărie și pentru aplicații industriale ușoare.

## Conținut

Descriere	Grup	Pagina
Banda izolatoare	986	760
Bande de podea anti-alunecare	964	752
Baterii	904	730
Benzi de pericol	964	752
Blocare și Sistem Tagout	950	751
Cretă	910	734
Curele	942	735
Depozitare ulei și substanțe chimice	741	716 - 719
Discuri de identificare	937	734
Echipamente mecanice de ridicare	941	735 - 737
Frânghie, curele și lanțul	978	753
Gestionarea traficului	992	760 - 761
Jartieră	978	754 - 755
Lacate	950	748 - 751
Manipulare	985	757 - 759
Perii de sarma	906	734
Prelate	984	756
Prim ajutor	996	762 - 763
Reactie la deversare	742	720 - 729
Rogojină podea	946	740 - 741
Role	945	738 - 739
Scule pt uși și porți	949	742 - 743
Torțe	904	731 - 733

**Recomandări cu privire la depozitarea uleiului****Cine trebuie să se conformeze?**

Orice amplasament industrial, comercial sau instituțional care depozitează 200 de litri de ulei sau combustibil, sau mai mult, deasupra solului, în unul sau mai multe containere.

**Ce este necesar?**

Toate containerele în care este depozitat ulei sau combustibil, fie că este vorba despre o canistră, despre un IBC (container intermediar pentru vrac) sau de un rezervor, trebuie să fie suficient de bine protejate împotriva scurgerilor sau să fie poziționate pe un palet sau o tavă de scurgere cu un volum suficient pentru a cuprinde fie 110% din volumul celui mai mare container, fie 25% din volumul total depozitat, în funcție de care dintre acestea este mai mare.



*Depozitarea uleiurilor și a substanțelor chimice fără utilizarea produselor corecte de siguranță vă poate lăsa cu o amendă consistentă și o notă de plată serioasă pentru curățenie!*

Activitatea dvs. este conformă cu cele mai recente sisteme de management al siguranței?

**SOLENT**  
SPILL CONTROL

**Platforme de lucru**

Platformele sunt o alternativă viabilă pentru paletii de butoaie atunci când e nevoie de o înălțime de lucru mai mică pentru acces mai ușor. O arie de stocare și dispersare se poate crea folosind o selecție din cele trei dimensiuni disponibile. Poliетенă. Toate modelele de platformă de lucru au înălțime de 15cm.

**GAMĂ  
EXTINSĂ**

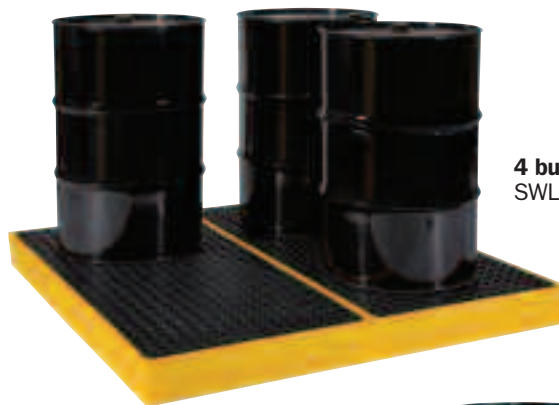

**4 butoaie**  
SWL 2700kg

Rampă

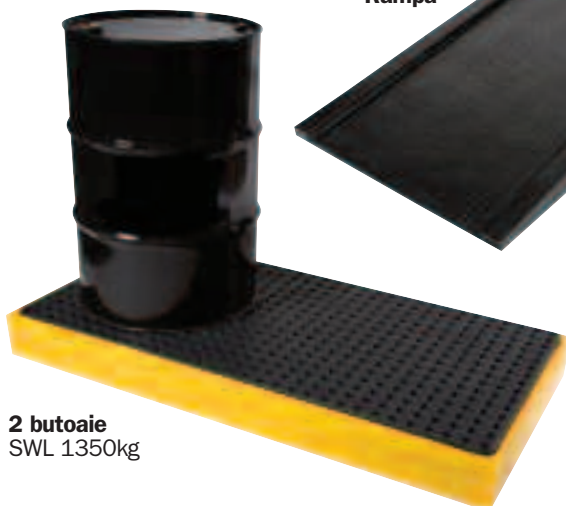

**2 butoaie**  
SWL 1350kg

**4 butoaie in linie**  
SWL 2700kg



Produs Nr.	Dimensiune	Dimensiuni (cm)	Bazin (litri)	Cod Comandă <b>SOL-741</b>	Pret/1 €
SW-2	2 butoaie	160 x 80 x 15	120	<b>-6410A</b>	<b>352.10</b>
SW-4	4 butoaie	160 x 160 x 15	250	<b>-6420B</b>	<b>446.00</b>
SW-4IL	4 butoaie in linie	260 x 90 x 15	300	<b>-6421C</b>	<b>632.70</b>
SWR-1	Rampă	129 x 81 x 18	-	<b>-6520R</b>	<b>250.80</b>

**SOLENT**  
SPILL CONTROL**Vărsare  
de scurgere**

- Construcție solidă din polietilenă de impact ridicat 100%. Rezistentă la coroziune
- Capacitățile generoase de colectare sunt suficient de mari încât să se conformeze normelor
- Grilajele pot fi îndepărtate pentru curățare
- Paletul de 4 canistre are o înălțime redusă de încărcare, de numai 28 cm
- Paletul pentru 4 canistre în linie este ideal pentru situațiile în care spațiul este important - Design-ul unic permite depozitarea canistrelor pe lungime de-a lungul unui perete, respectând în continuare normele.

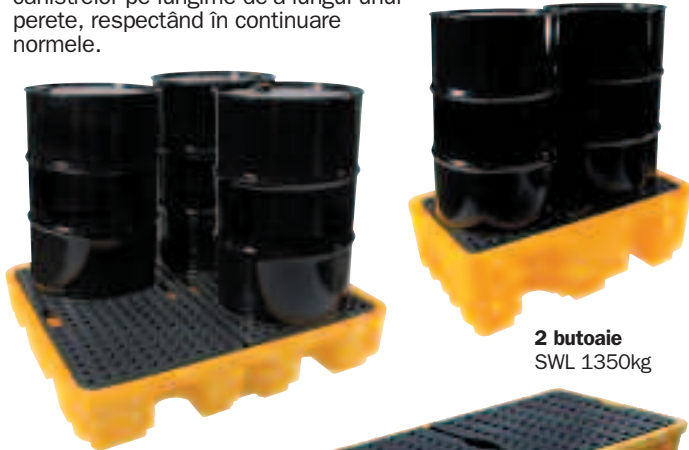
**2 butoaie**  
SWL 1350kg**4 butoaie**  
SWL 2700kg**4 butoaie in linie**  
SWL 2700kg

Produs Nr.	Dimensiune	Dimensiuni (cm)	Bazin (litri)	Cod Comandă SOL-741	Pret/1 €
SDP-2	2 butoaie	130 x 75 x 44	250	-5110A	352.10
SDP-4	4 butoaie	139 x 129 x 28	250	-5120A	419.20
SDP-4L	4 butoaie in linie	245 x 66 x 27	240	-5120L	647.90

**Paleți pentru orice condiții meteo**

Un palet cu canal deversor plin de apă de ploaie nu oferă prea multă protecție în cazul în care un butoi curge. Atunci când paleții nu sunt păstrați într-un loc acoperit, puteți utiliza acest model unic.

- Includ și puncte de ancorare integrală la sol pentru stabilitate în locuri expuse
- Cu uși duble cu închidere ce permit accesul din ambele părți
- Buzunare pentru motostivuitor la bază pentru transportarea în siguranță
- Simplu, ușor de utilizat, cu ușă rulantă care poate fi închisă.

**2 butoaie** SWL 2700kg**4 butoaie** SWL 2700kg

Produs Nr.	Dimensiune	Dimensiuni (cm)	Bazin (litri)	Cod Comandă SOL-741	Pret/1 €
SPSP-2	2 butoaie	156 x 110 x 211	250	-5920X	1873.00
SPSP-4	4 butoaie	156 x 173 x 211	410	-5921Y	2385.00

**Palet anti scurgere IBC pentru un singur container****Singur IBC Vărsare de scurgere**

- Acest design unic este complet cu spațiu pentru dispensarea fluidelor fără împoșcare din containere IBC.
- Se poate folosi cu orice tip de container IBC cu palet integral.

**Palet anti-scurgere dublu IBC**

- Cel mai mare palet de scurgere din polietilenă disponibil
- Poate fi utilizat pentru o varietate de aplicații, incluzând depozitarea conformă cu normele a două IBC-uri de 1000 l, sau a până la opt canistre de 205 l
- Design-ul solid din polietilenă turnat rotațional asigură că nu există nicio deformare a pereților laterali sub greutate

**Singur**  
SWL 2000kg**Dublu**  
SWL 4000kg

Produs Nr.	Dimensiune	Dimensiuni (cm)	Bazin (litri)	Cod Comandă SOL-741	Pret/1 €
SSP110	Singur	200 x 149 x 76	1100	-6240S	1421.00
SSP114	Dubla	245 x 145 x 57	1100	-6250T	1851.00

**Palete de deversare IBC pentru toate tipurile de vreme**

Un palet de apă de ploaie nu oferă o protecție deosebită dacă bidonul curge. În cazul în care IBC nu sunt ținute sub un adăpost, utilizați acest design unic.

Acoperire cu prelată de vinil rezistentă. Protejează împotriva intemperiei și resturilor de frunze.

**NOU****Singur**  
SWL 1500kg**Dublu**  
SWL 2500kg

Produs Nr.	Dimensiune	Dimensiuni (cm)	Bazin (litri)	Cod Comandă SOL-741	Pret/1 €
CDIBC-1	Singur	126 x 135 x 241	1140	-2340D	3275.00
CDIBC-2	Dubla	256 x 135 x 221	1140	-2350E	3771.00

**PRODUSELE SUNT DISPONIBILE EXCLUSIV PRIN DISTRIBUTORI**

© 2016 Preturile nu conțin TVA



**Trolie  
butoaie**

- Unitatea ușor de utilizat combină transportarea sigură, depozitarea și distribuirea, toate împreună
- Orice scurgere care apare în timpul distribuției este depozitată în siguranță în baia colectoare
- Centură de ancorare simplă peste butoaie. Ușor și simplu de manipulat.
- Polietilenă 100% rezistentă la substanțe chimice.



Produs Nr.	Dimensiune	Dimensiuni (cm)	Bazin (ltr)	Cod Comandă SOL-741	Pret/1 €
SDT-230	Singur	81 x 174 x 68	250	-5500T	845.00

**Pâlnie și tavă pentru butoi**

**Pâlnie pentru butoaie**

- Un element esențial pentru umplerea butoaielor și containerelor, în special cu produse reziduale.
- Destinată pentru a asigura lipsa completă a scurgerilor, cu un capac integrat care permite ca pâlnia să fie lăsată în poziție când nu este folosită.
- Se potrivește pe capul unui butoi de 205 litri.
- Polietilenă 100% rezistentă la substanțe chimice.

**Tavă butoi**

- Acolo unde este utilizat un singur butoi, Normele de depozitare a uleiului enunță că o tavă de butoi cu volumul de 25% din mărimea butoiului este suficientă - Această tavă circulară îndeplinește cerința
- Ideal ca spațiu de depozitare temporară pentru articole mai mici în timpul operațiilor de întreținere, incluzând bateriile
- Structură rezistentă, 100% din polietilenă



Produs Nr.	Item	Dimensiuni (cm)	Bazin (ltr)	Cod Comandă SOL-741	Pret/1 €
SF-20L	Pâlnie	61 dia x 23	-	-5650X	110.70
SOT-8	Tavă	87 dia x 19	50	-5840T	123.00

**Raft & stivuitor butoaie**

- Pentru depozitare în condiții de siguranță și distribuire, folosiți una sau mai multe din aceste unități.
- Unitatea de bază poate fi folosită singură pentru două butoaie, sau până la două nivele stivuite pot fi folosite pentru depozitarea a maxim șase butoaie.
- Rezistente la coroziune, 100% polietilenă.

**Elevator  
butoi**

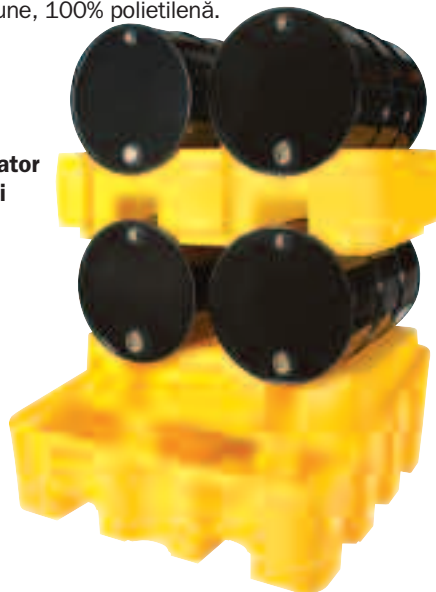

**Bază  
butoi**

Produs Nr.	Item	Dimensiuni (cm)	Bazin (ltr)	Cod Comandă SOL-741	Pret/1 €
SDS-B2	Bază butoi	137 x 135 x 63	450	-5420B	946.70
SDS-R2	Elevator butoi	137 x 94 x 39	-	-5420R	381.80

**Recipient temporar**

- Atunci când un butoi este deteriorat sau prezintă scurgeri, normele de transport ale UN impun transportarea acestuia într-un recipient fără scurgeri, iar acest recipient îndeplinește integral aceste norme.
- Structura din polietilenă 100% asigură compatibilitatea cu o gamă largă de substanțe chimice și uleiuri.
- Capacul este complet filetat și poate fi strâns cu o bară sau cu o bucată de cauciuc amplasată pe caneluri.
- Structura turnată permite ridicarea cu motostivuitorul sau cu hamul.



Produs Nr.	Item	Dimensiuni (cm)	Bazin (ltr)	Cod Comandă SOL-741	Pret/1 €
SSD-360	Butoi de recuperare	81 dia x 105	360	-6020B	379.60

**Acoperitoare absorbante pentru butoaie**

Pre-tăiat pentru a se potrivi butoaielor standard cu capac cu diametrul de 56cm. Va absorbi orice scurgeri din robinete, pompe etc. Fiecare va acoperi cam un litru de lichid.

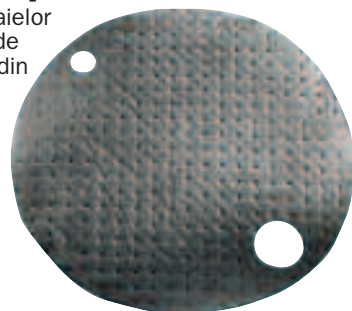

**PACHET  
5**

Produs Nr.	Tip	Absoarbe (ltr)	Diametru	Pachet Cant	Cod Com. SOL-742	Pret/pach €
MPA5656	Întreținere	1.0 ltr	56cm	5	-0620B	23.80

**SOLENT** *Tavă stand*  
SPILL CONTROL

- Sistem de depozitare secundară pentru folosire ca stație de distribuție sau amestecare.
- Polietilenă 100% rezistentă la substanțe chimice



Produs Nr.	Articole	Dimensiuni (cm)	Bazin (ltr)	Cod Com. SOL-741	Preț/1 €
SW-T1	Tavă stand	63 x 55 x 7	9.5	-6530T	123.00

**Dulapuri pentru butoaie**

- Oferă o soluție curată și ordonată de depozitare a SSC-CAB2 butoaielor și a containerelor de diferite mărimi, până la 205 litri.
- Complet rezistente la intemperii
- Cu uși care pot fi încuiate și bazine colectoare integrate.
- Structură rezistentă la coroziune, 100% din polietilenă de calitate structurală
- Cu grilaje detașabile
- Potrivite pentru depozitarea bateriilor

**SSC-CAB1**



**GAMĂ EXTINSĂ**

**SSC-CAB4**

**SSC-CAB5**



Produs Nr.	Nr. de grilaje	Dimensiuni (cm)	Bazin (ltr)	Cod Comandă SOL-741	Preț/1 €
SSC-CAB1	3	55 x 44 x 99	30	-6110H	580.80
SSC-CAB2	3	65 x 57 x 165	70	-6120J	914.50
SSC-CAB5	2	72 x 92 x 152	100	-6150M	1371.00
SSC-CAB4	1	72 x 92 x 184	250	-6140L	1647.00

**Tăvi pentru butoaie**

- Potrivite pentru depozitarea în siguranță a tobelor de 20ltr, măsurarea lichidelor și alte articole obișnuite în ateliere.
- Construcție extrem de durabilă.
- Complet încorporabile (fără gratare).

**Tavi „Stand-on”**

- Cu grilaje detașabile. Unic textura anti-alunecare.

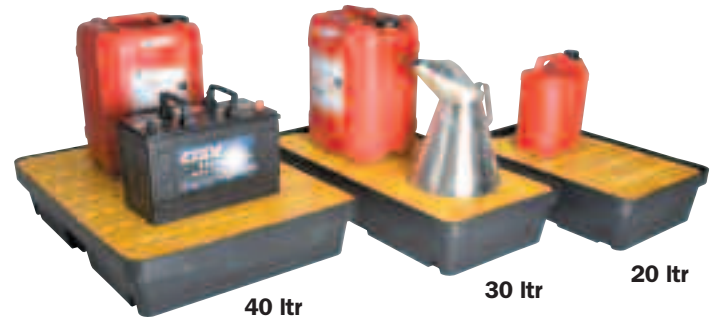

Produs Nr.	Tip	Dimensiuni (cm)	Bazin (ltr)	Cod Comandă SOL-741	Preț/1 €
SGST-20	Mic	60 x 40 x 15	20	-5680M	116.40
SGST-30	Mediu	80 x 40 x 15	30	-5681N	141.50
SGST-40	Mare	80 X 60 x 15	40	-5682P	170.30

**Tavi „Stand-in”**  
Fără gratar



Produs Nr.	Tip	Dimensiuni (cm)	Bazin (ltr)	Cod Comandă SOL-741	Preț/1 €
SGST-20	Mic	60 x 40 x 15	20	-6270B	77.50
SGST-30	Mediu	80 x 40 x 15	30	-6271C	88.50
SGST-40	Mare	80 X 60 x 15	40	-6273D	110.70

**Tăvi mici pentru containere**

- Butoaiele mici pot avea scurgeri și se pot vărsa în același mod ca și cele mari
- Trei dimensiuni diferite pentru butoaie până la 25 l
- Structură rezistentă, 100% din polietilenă
- Cu grilaje detașabile



Produs Nr.	Dimensiune	Dimensiuni (cm)	Bazin (ltr)	Cod Comandă SOL-741	Preț/1 €
SWB1	1 Butoi	55 x 55 x 11	27.5	-6810A	164.10
SWB2	2 Butoi	72 x 46 x 11	27.5	-6820B	175.80
SWB4	4 Butoi	92 X 72 x 18	100	-6840D	316.90

## REACTIE LA DEVERSARE

# Angajații dvs. știu ce agent de absorbție trebuie utilizat pentru diferite scurgeri?

## Întreținere

### Absoarbe toate lichidele - Gri/Negru

- Absorbantele pentru întreținere generală sunt compuse din topitură suflată de polipropilenă pură, potrivită pentru scurgerile tuturor substanțelor chimice non-agresive, scurgerile de ulei și ale fluidelor pe bază de apă.
- Produsul pentru gestionarea situațiilor de vărsare cu cea mai comună întrebuințare.
- O parte esențială din majoritatea planurilor de gestionare în caz de urgență.
- Ideal pentru utilizarea în situații industriale în care sunt prezente o multitudine de lichide diferite în același timp.
- Disponibil în greutate mică, medie și mare pentru o gamă largă de cerințe de gestionare.
- Absorbantele pentru întreținere sunt disponibile ca tampoane, role, tuburi, pernute și într-o gamă de seturi anti-scurgere.



## Doar ulei

### Respinge apa - Alb

- **Întotdeauna alb pentru recunoaștere ușoară și pentru a atenționa cu privire la debutul scurgerii.**
- Absorbantele hidrofobe doar pentru ulei nu absorb apa, motiv pentru care sunt ideale pentru orice mediu deschis unde uleiul reprezintă un pericol și trebuie îndepărtat.
- Plutește pe apă - chiar și atunci când este complet saturat cu ulei, permițând colectarea și aruncarea ușoară.
- Disponibil în greutate mică, medie și mare pentru o gamă largă de cerințe de gestionare.
- Absorbantele doar pentru ulei sunt disponibile ca tampoane, role, tuburi, pernute și într-o gamă de seturi anti-scurgere.
- Disponibile, de asemenea, ca scindri de rezervă special concepuți pentru utilizarea pe apă deschisă.



## Substanță chimică

### Cunoscut de asemenea ca „Universal” - Galben

- **Întotdeauna de culoare galbenă pentru a putea fi ușor recunoscut și pentru a alerta utilizatorii că produsul trebuie manipulat în echipament complet PPE și aruncat în mod corect.**
- Se utilizează pentru lichide pe bază de apă și pentru substanțele chimice agresive, uleiuri și solvenți. Nu este adecvat pentru a fi utilizat pe apă.
- Poate fi utilizat cu substanțe chimice agresive cum ar fi acizii, kerosenul și detergentii.
- Agenții de absorbție pentru substanțe chimice sunt compuși din topitură suflată de polipropilenă pură.
- Disponibil în greutate mică, medie și mare pentru o gamă largă de cerințe de gestionare.
- Absorbantele pentru substanțe chimice sunt disponibile ca tampoane, role, tuburi, pernute și într-o gamă de seturi anti-scurgere.





**Absorbante esențiale de greutate mică**

- Proiectate pentru a fi simple și fără componente inutile
- Potrivite în mod special pentru utilizarea frecventă la volum redus
- Înlocuitor ideal pentru granule
- Fără scame
- Funcționează cu **Spill Depot** pentru a asigura conformitatea amplasamentului și accesul rapid - consultați pagina **728**

**Nivel de pericol:** Redus până la moderat  
**Volum tipic de vărsare:** Redus  
**Frecvență de utilizare:** Ridicată

*Performanță și rezistență combinate într-un design ușor. O soluție directă și extrem de eficientă ca cost pentru gestionarea scurgerilor*

**Intretinere - absoarbe toate fluidele - gri / negru**  
 Pentru utilizarea cu scurgeri de lichide pe baza de apa si substante chimice non-agresive și uleiuri. Nu este adecvat pentru utilizarea pe apa.

**Numai Ulei - respinge apa - alb**  
 Absorbant hidrofob, poate fi folosit pe apa. Va pluti chiar și atunci când încărcat cu ulei.

**Chimic (Universal) - galben**  
 Pentru utilizarea cu fluide pe baza de apa, cu substante chimice și agresive, uleiuri și solvenți. Nu este adecvat pentru utilizarea pe apa.



**Tampoane absorbante ESSENTIALS usoare**

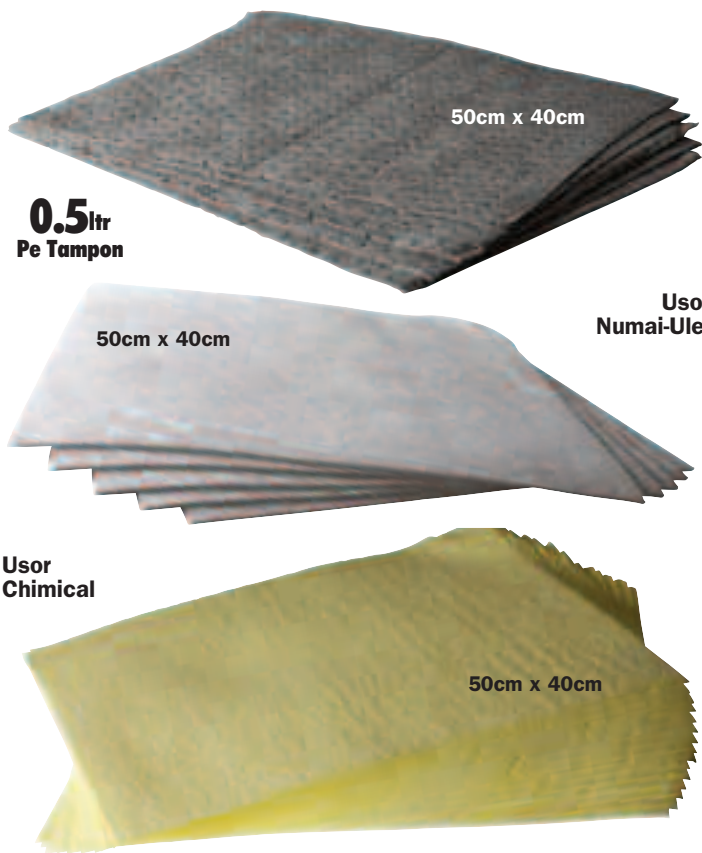

**Role absorbante ESSENTIALS usoare**



Produs Nr.	Tip	Absoarbe Pe Tampon	Dimensiuni (Lăț. x Lun.)	Pachet Cantitate	Cod Comandă SOL-742	Pret/Pk €
SMP501	Întreținere	0.5 ltr	50cm x 40cm	50	-2850J	39.00
SMP504				200	-2860K	117.80
SMP501	Numai Ulei	0.5 ltr	50cm x 40cm	50	-3420H	31.10
SMP504				200	-3360S	117.10
SMP501	Chemical	0.5 ltr	50cm x 40cm	50	-2790D	48.00
SMP504				200	-2780C	151.00

Produs Nr.	Tip	Absoarbe Pe Rola	Dimensiuni (Lăț. x Lun.)	Pachet Cantitate	Cod Comandă SOL-742	Pret/Pk €
EMR50	Întreținere	50 ltr	50cm x 40m	1	-0652R	63.60
EOR50	Numai Ulei	50 ltr	50cm x 40m	1	-0658R	59.90
ECR50	Chemical	50 ltr	50cm x 40m	1	-0644R	67.40

**PRODUSELE SUNT DISPONIBILE EXCLUSIV PRIN DISTRIBUTORI**

ÎNȚĂRIȘIRE





**Greutate plus medie  
Absorbante**

- Alegerea potrivită din toate perspectivele pentru gestionare scurgerilor pe amplasamente
- Design de greutate medie, cu învelitoare pe o singură parte pentru putere suplimentară și rezistență la rupere
- Scămoșare redusă pentru o operațiune mai curată
- Perforații multiple pentru productivitate crescută. Performanță și rezistență, combinate. Conformitate legală, asigurată
- Funcționează cu **Spill Depot** pentru a asigura conformitatea amplasamentului și accesul rapid - consultați pagina **728**

**Nivel de pericol:** Moderat până la crescut

**Volum tipic de vărsare:** Mediu

**Frecvență de utilizare:** Medie până la ridicată

*Design de greutate medie, cu învelitoare pentru putere suplimentară - „Articole de primă necesitate pentru ateliere”. O soluție medie și exclusivistă, echilibrată. Optimizat pentru absorbție crescută pentru fiecare tampon.*

**Întreținere - absoarbe toate fluidele - gri / negru**  
Pentru utilizarea cu scurgeri de lichide pe baza de apă și substanțe chimice non-agresive și uleiuri. Nu este adecvat pentru utilizarea pe apă.

**Numai Ulei - respinge apa - alb**  
Absorbant hidrofob, poate fi folosit pe apă.  
Va pluti chiar și atunci când încărcat cu ulei.

**Chimic (Universal) - galben**  
Pentru utilizarea cu fluide pe baza de apă, cu substanțe chimice și agresive, uleiuri și solvenți. Nu este adecvat pentru utilizarea pe apă.



**ÎNȚREȚINERE**

**Tampoane de absorbție „Solent Plus” de greutate medie**

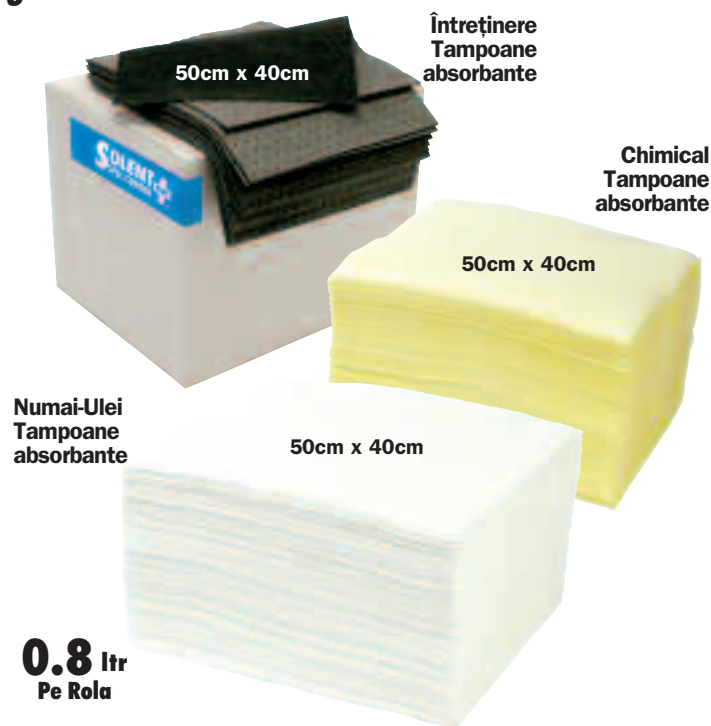

Produs Nr.	Tip	Absoarbe Pe Tampon	Dimensiuni (Lăț. x Lun.)	Pachet Cantitate	Cod Comandă SOL-742	Preț/Pk €
PMP503	Întreținere	0.8 ltr	50cm x 40cm	100	-4010J	87.00
POP100	Numai Ulei	0.8 ltr	50cm x 40cm	100	-4310R	79.80
PCP504	Chemical	0.8 ltr	50cm x 40cm	100	-4610A	89.20

**Role de absorbante „Solent Plus” de greutate medie**



Produs Nr.	Tip	Absoarbe Pe Tampon	Dimensiuni (Lăț. x Lun.)	Pachet Cantitate	Cod Comandă SOL-742	Preț/Pk €
SMP501	Întreținere	80 ltr	50cm x 40m	1	-4100C	87.30
SMP504		140 ltr	90cm x 40m	1	-4110L	155.60
SMP501	Numai Ulei	80 ltr	50cm x 40m	1	-4400T	79.80
SMP504		140 ltr	90cm x 40m	1	-4410V	151.80
SMP501	Chemical	80 ltr	50cm x 40m	1	-4700C	88.40
SMP504		140 ltr	90cm x 40m	1	-4710D	164.80



ÎNȚREȚINERE

**SOLENT PLUS** "Solent Plus" **Perne absorbante**

Întreținere  
Perne



Numai Ulei  
Perne



**3.5 ltr**  
Pe Perne

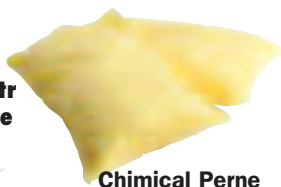

Chemical Perne

Produs Nr.	Tip	Absoarbe Pe Tampon	Dimensiuni (Lăț. x Lun.)	Pachet Cantitate	Cod Comandă SOL-742	Pret/Pk €
SMC303	Întreținere	3.5 ltr	28cm x 38cm	16	-2610F	91.70
SOC303	Numai Ulei	3.5 ltr	28cm x 38cm	16	-2620G	90.60
SCC303	Chemical	3.5 ltr	28cm x 38cm	16	-2600E	106.10

**"Solent Plus" Tuburi absorbante**

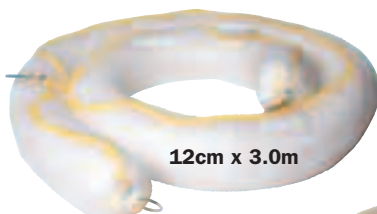

12cm x 3.0m

Numai Ulei  
Tuburi

**80 ltr**  
Pe Tuburi

**30 ltr**  
Pe Tuburi

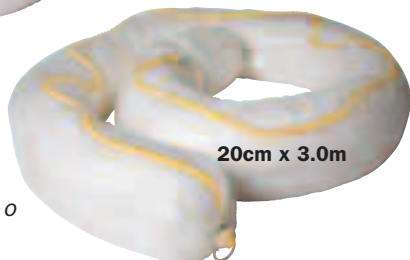

20cm x 3.0m

Pot fi interconectate pentru mai lungă durată de viață

Produs Nr.	Tip	Absoarbe Pe Tampon	Dimensiuni (Lăț. x Lun.)	Pachet Cantitate	Cod Comandă SOL-742	Pret/Pk €
SB0123	Numai Ulei	30 ltr	12cm x 3.0m	4	-0820J	153.10
SB0203	Numai Ulei	80 ltr	20cm x 3.0m	4	-0840L	230.20

**"Solent Plus" Spirale absorbante**

Întreținere  
Spirale

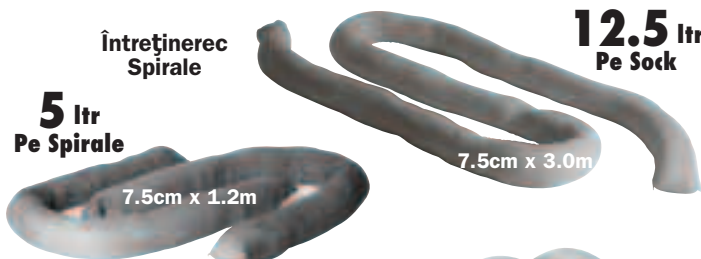

**12.5 ltr**  
Pe Sock

**5 ltr**  
Pe Spirale

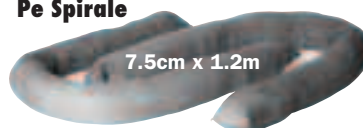

7.5cm x 1.2m

7.5cm x 3.0m

Numai Ulei  
Spirale

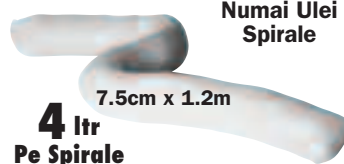

7.5cm x 1.2m

**4 ltr**  
Pe Spirale

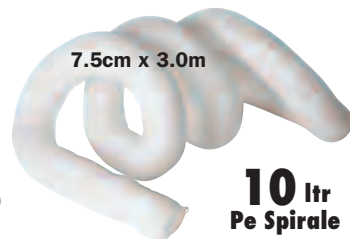

7.5cm x 3.0m

**10 ltr**  
Pe Spirale

Chemical Spirale

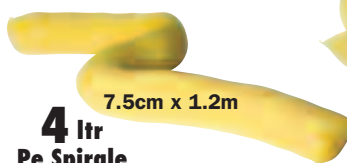

7.5cm x 1.2m

**4 ltr**  
Pe Spirale



7.5cm x 3.0m

**10 ltr**  
Pe Spirale

Produs Nr.	Tip	Absoarbe Pe Tampon	Dimensiuni (Lăț. x Lun.)	Pachet Cantitate	Cod Comandă SOL-742	Pret/Pk €
PMS812	Întreținere	5 ltr	7.5cm x 1.2m	20	-4170N	92.00
PMS830	Întreținere	12.5 ltr	7.5cm x 3.0m	8	-4180P	85.20
POS812	Numai Ulei	4 ltr	7.5cm x 1.2m	20	-4470X	93.30
POS830	Numai Ulei	10 ltr	7.5cm x 3.0m	8	-4480Z	93.30
PCS812	Chemical	4 ltr	7.5cm x 1.2m	20	-4770H	102.30
PCS830	Chemical	10 ltr	7.5cm x 3.0m	8	-4780K	102.30

**PRODUSELE SUNT DISPONIBILE EXCLUSIV PRIN DISTRIBUTORI**

© 2016 Prețurile nu conțin TVA

- Design industrial - 25% mai multa absorbtie decat Solent Plus
- Design industrial include o husa, creșterea cu 25% oferă o imbunatatire a capacitatii de absorbtie de la 0,8 litri la 1,0 litri pe tampon.
- Funcționează cu **Spill Depot** pentru a asigura conformitatea amplasamentului și accesul rapid - consultați pagina **728**

**Nivelul de pericol:** mare.

**Volum de absorbire:** mare.

**Frecventa de utilizare:** scazuta pana la medie.

**Performanta imbunatatita pe tampon, optimizata pentru capacitate mai mare si absorbtie mai rapida. Face mai mult, cu mai puțin produs si costul total este mai mic.**

**Intretinere - absoarbe toate fluidele - gri / negru**  
Pentru utilizarea cu scurgeri de lichide pe baza de apa si substante chimice non-agresive și uleiuri. Nu este adecvat pentru utilizarea pe apa.

**Numai Ulei - respinge apa - alb**

Absorbant hidrofob, poate fi folosit pe apa. Va pluti chiar si atunci cand incarcat cu ulei.

**Chimic (Universal) - galben**

Pentru utilizarea cu fluide pe baza de apa, cu substante chimice si agresive, uleiuri și solvenți. Nu este adecvat pentru utilizarea pe apa.



**Tampoane absorbante PRIME industriale**



Produs Nr.	Tip	Absoarbe Pe Tampon	Dimensiuni (Lăț. x Lun.)	Pachet Cantitate	Cod Comandă SOL-742	Preț/Pk €
PPMP1	Întreținere	1.0 ltr	50cm x 40cm	100	-3852B	98.50
SPOP1	Numai Ulei	1.0 ltr	50cm x 40cm	100	-3862B	93.40
SPCP1	Chemical	1.0 ltr	50cm x 40cm	100	-3842B	110.20

**Role absorbante PRIME industriale**

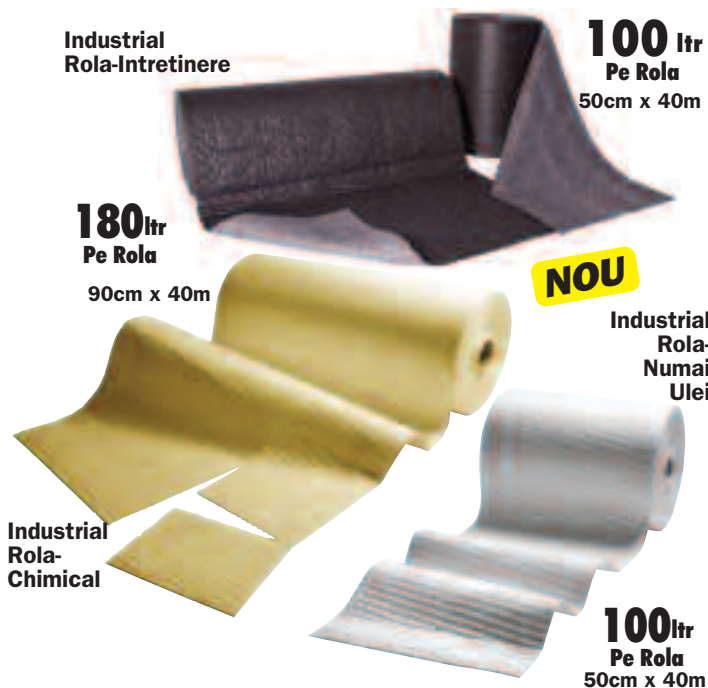

Produs Nr.	Tip	Absoarbe Pe Rola	Dimensiuni (Lăț. x Lun.)	Pachet Cantitate	Cod Comandă SOL-742	Preț/Pk €
SPMR100	Întreținere	100 ltr	50cm x 40m	1	-3854D	98.50
SPMR180	Întreținere	180 ltr	90cm x 40m	1	-3856F	200.90
SPOR100	Numai Ulei	100 ltr	50cm x 40m	1	-3864D	93.40
SPOR180	Numai Ulei	180 ltr	90cm x 40m	1	-3866F	187.30
SPCR100	Chemical	100 ltr	50cm x 40m	1	-3844D	110.20
SPCR180	Chemical	180 ltr	90cm x 40m	1	-3846F	228.00

**Role absorbante PRIME industriale**

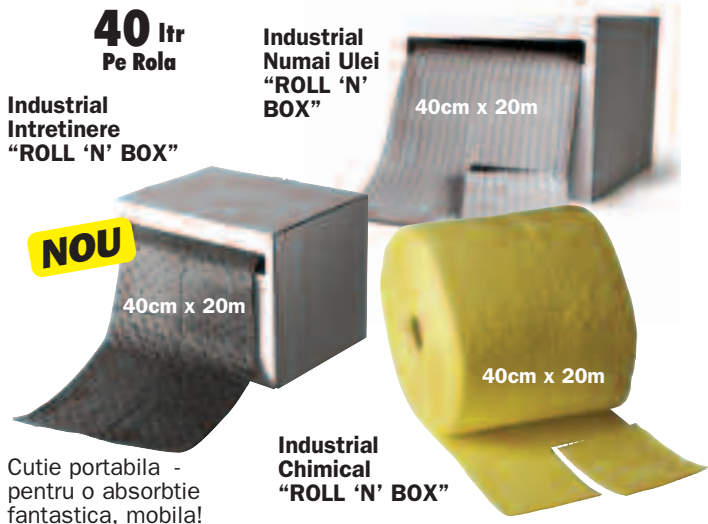

Cutie portabila - pentru o absorbtie fantastica, mobila!

Produs Nr.	Tip	Absoarbe Pe Rola	Dimensiuni (Lăț. x Lun.)	Pachet Cantitate	Cod Comandă SOL-742	Preț/Pk €
SMR40	Întreținere	40 ltr	40cm x 20m	1	-2875M	57.80
SOOR40	Numai Ulei	40 ltr	40cm x 20m	1	-3220M	54.40
SCR40	Chemical	40 ltr	40cm x 20m	1	-1260M	61.80



**Din sursă sustenabilă -  
Ultra-absorbant**

**Nou  
îmbunătățit!**

- **Cel mai performant absorbant al Solent** - rata de absorbție „mai bună sau egală cu” a celorlalte absorbante - **fără adaos de preț**
- O nouă generație de absorbante din fibră ecologică cu sursă sustenabilă, care utilizează cea mai recentă **tehnologie Nu-Dri™**
- Puterea și eficiența de ștergere a produselor de a treia generație.
- **Solent ULTRA** reprezintă o nouă generație de produse cu sursă sustenabilă



*Descătușează puterea de absorbție a fibrelor naturale*

**Nivel de pericol:** Moderat până la crescut

**Volum tipic de vărsare:** Mediu

**Frecvență de utilizare:** Medie până la ridicată

*Nu-Dri este marcă înregistrată a Lubetech Industries*



**O nouă generație de absorbante din fibră ecologică cu sursă sustenabilă. Utilizează bumbac natural și celuloză din păduri întreținute. Puterea și eficiența de ștergere a produselor de a treia generație.**

- **Clasa de întreținere** - Utilizează celuloză din păduri întreținute. Pentru utilizare generală. Cu versatilitatea de a absorbi o gamă largă de fluide, incluzând atât apa, cât și uleiurile.
- Bumbac natural procesat doar pentru ulei, de clasă brevetată, adaptat special pentru a absorbi scurgerile de ulei de pe sol și din apă. Cu un tratament hidrofob brevetat: - absoarbe doar uleiul, respinge apa și menține flotabilitatea chiar și atunci când este încărcat.

**Întreținere - Absoarbe toate lichidele - Gri/Negru**

Se utilizează pentru scurgerile de lichide pe bază de apă și pentru substanțele chimice non-agresive și uleiuri. Nu este adecvat pentru a fi utilizat pe apă.

**Absorbantul alb doar pentru ulei - care respinge apa hidrofob, poate fi utilizat pe apă.**

Va pluti chiar și atunci când este încărcat cu ulei.

**Șosefe ultraabsorbante**

**Nou  
îmbunătățit!**

**Absorbant tubular de întreținere ULTRA.**



**4.0 l**  
pe absorbant tubular



**Absorbant doar pentru ulei ULTRA.**

Produs Nr.	Tip	Absoarbe Pe Rola	Dimensiuni (Lăț. x Lun.)	Pachet Cantitate	Cod Comandă SOL-742	Pret/Pk €
SUMS4	Întreținere	4.0 ltr	7.5cm x 1.2m	20	-4530M	89.20
SUOS4	Numai Ulei	4.0 ltr	7.5cm x 1.2m	20	-4570R	89.20

**Pernuțe ultraabsorbante**

**Nou  
îmbunătățit!**

**Tampon de întreținere ULTRA.**

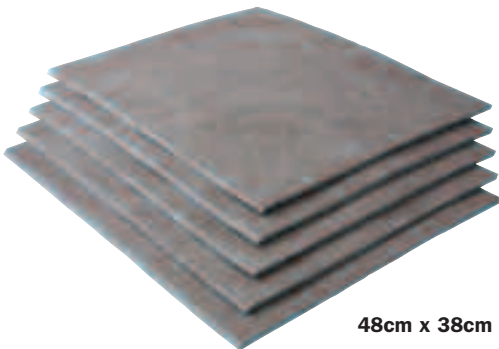

**0.8 l**  
pe tampon

48cm x 38cm

**Tampon doar pentru ulei ULTRA.**

**1.4 l**  
pe tampon

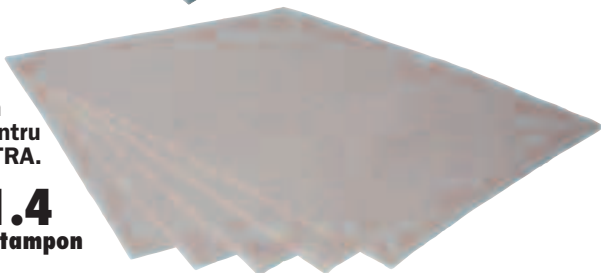

**Role ultraabsorbante**

**Nou  
îmbunătățit!**

**Rolă de întreținere ULTRA**

**62 l**  
pe rolă



**EXTINS  
INTERVAL**

37cm x 38m

**ULTRA Rolă doar pentru ulei.**

**90 l**  
pe rolă



Produs Nr.	Tip	Absoarbe Pe Rola	Dimensiuni (Lăț. x Lun.)	Pachet Cantitate	Cod Comandă SOL-742	Pret/Pk €
SUMP1	Întreținere	0.8 ltr	48cm x 38cm	100	-4510K	93.30
SUOP1	Numai Ulei	1.4 ltr	48cm x 38cm	100	-4550P	89.20

Produs Nr.	Tip	Absoarbe Pe Rola	Dimensiuni (Lăț. x Lun.)	Pachet Cantitate	Cod Comandă SOL-742	Pret/Pk €
SUMR90	Întreținere	62 ltr	37cm x 38m	1	-4520L	82.30
SUOR90	Numai Ulei	90 ltr	37cm x 38m	1	-4560Q	89.20

**PRODUSELE SUNT DISPONIBILE EXCLUSIV PRIN DISTRIBUTORI**



**Seturi de reacție la deversare**

Există situații în care e nevoie să aveți o rezervă permanentă de materiale absorbante. Seturile de reacție la deversare Solent Plus™ sunt o soluție ieftină pentru aceste probleme. Disponibile în opțiuni de întreținere, Numai-Ulei și Chemical, aceste seturi au o gamă de capacități de la 10 la 240 litri. Ele conțin suficienți absorbantți pentru a rezolva o scurgere în gamă menționată mai sus.

**10ltr Geantă Vinil, Set Reacție**

**Conținut 10ltr**

- 10x tamponae,
- 1x spirală,
- 1x mănuși,
- 1x 1kg Dop pentru butoi,
- 2x Pungi pentru gunoi.



Produs Nr.	Capacitate nominală	Furnizat în	Aplicație	Cod Comandă SOL-742	Pret/1 €
PMK010B	10 ltr	Sac de mână	Întreținere	-6100A	63.60
POK010B	10 ltr	Sac de mână	Numai-Ulei	-6110B	65.50
PCK010B	10 ltr	Sac de mână	Chemical	-6120C	75.90

**Seturi de reacție la deversare tip sacoșă închisă cu agrafe**

**Conținut 15ltr**

- 10x tamponae,
- 1x spirală,
- 1x mănuși,
- 1x pungă gunoi.



Produs Nr.	Capacitate nominală	Furnizat în	Aplicație	Cod Comandă SOL-742	Pret/1 €
PMK015B	15 ltr	Cărucior	Întreținere	-6130M	30.30
POK015B	15 ltr	Cărucior	Numai-Ulei	-6135N	30.30
PCK015B	15 ltr	Cărucior	Chemical	-6140P	30.30

**20ltr Set Reacție, Geantă Vinil**

**Conținut 20ltr**

- 15x tamponae,
- 2x spirale,
- 1x mănuși,
- 3x Pungi pentru gunoi.



Produs Nr.	Capacitate nominală	Furnizat în	Aplicație	Cod Comandă SOL-742	Pret/1 €
PMK020C	20 ltr	Sac de mână	Întreținere	-6150D	64.40
POK020C	20 ltr	Sac de mână	Numai-Ulei	-6160E	64.40
PCK020C	20 ltr	Sac de mână	Chemical	-6170F	79.20

**Întreținere - absoarbe toate fluidele - gri / negru**  
Pentru utilizarea cu scurgeri de lichide pe baza de apă și substanțe chimice non-agresive și uleiuri. Nu este adecvat pentru utilizarea pe apă.

**Numai Ulei - respinge apa - alb**  
Absorbant hidrofob, poate fi folosit pe apă. Va pluti chiar și atunci când încărcat cu ulei.

**Chimic (Universal) - galben**  
Pentru utilizarea cu fluide pe baza de apă, cu substanțe chimice și agresive, uleiuri și solvenți. Nu este adecvat pentru utilizarea pe apă.

**25ltr Set Reacție, Geantă Vinil**

**Conținut 25ltr**

- 17x tamponae,
- 2x spirale,
- 1x mănuși,
- 4x Pungi pentru gunoi.



Produs Nr.	Capacitate nominală	Furnizat în	Aplicație	Cod Comandă SOL-742	Pret/1 €
PMK025A	25 ltr	Coș mic	Întreținere	-6300A	88.40
POK025A	25 ltr	Coș mic	Numai-Ulei	-6310B	88.40
PCK025A	25 ltr	Coș mic	Chemical	-6320C	102.00

**Set produse pentru deversare în geantă cubică**

1x geantă cubică imprimată, 2x spirale, (80mm x 3m), 15x tamponae (greutate dublu), sac de eliminare 1x și funie, 1x instrucțiuni.

**Conținut 35ltr**



Produs Nr.	Capacitate nominală	Furnizat în	Aplicație	Cod Comandă SOL-742	Pret/1 €
SMK35Y	35 ltr	Geantă cubică	Întreținere	-5150S	73.00
SOK35Y	35 ltr	Geantă cubică	Numai-Ulei	-5160T	78.10
SCK35Y	35 ltr	Geantă cubică	Chemical	-5170V	81.40

**Echipament de protecție individual (PPE)**

Pentru că cerințele PPE pentru manipularea lichidelor variază conform cu lichidele specifice care sunt utilizate, este de presupus că un PPE adecvat va fi deja prezent pe amplasament, motiv pentru care PPE nu este furnizat cu aceste seturi în mod standard. Dacă aveți nevoie de asistență suplimentară pentru aprovizionarea cu PPE, vă rugăm contactați filiala sau reprezentantul dvs. local - sau solicitați Catalogul nostru de articole.





**Seturi de reacție la deversare**

**50litr Set Reacție, Geantă Vinil**

**Conținut 50litr**

35x tamponare, 3x spirale, 3 x perne, 1x mănuși, 5x Pungi pentru gunoi



**GAMĂ EXTINSĂ**

**Seturi - Complete cu sac de mână.**

Produs Nr.	Capacitate nominală	Furnizat în	Aplicație	Cod Comandă SOL-742	Pret/1 €
PMK050S	50 ltr	Sac de mână	Întreținere	-6200G	125.80
POK050S	50 ltr	Sac de mână	Numai-Ulei	-6210H	125.80
PCK050S	50 ltr	Sac de mână	Chemical	-6220J	153.10

**Rezerve - Doar absorbante și saci, după cum sunt enumerate mai sus**

Produs Nr.	Capacitate nominală	Furnizat în	Aplicație	Cod Comandă SOL-742	Pret/1 €
PMKR050S	50 ltr	-	Întreținere	-6201H	125.80
POKR050S	50 ltr	-	Numai-Ulei	-6211J	107.30
PCKR050S	50 ltr	-	Chemical	-6221K	125.80

**120litr Set reacție 2-Roți Container**

**Conținut 120litr**

75x tamponare, 9x spirale, 8x perne, 1x ochelari protecție, 1x mănuși, 1x salopetă protecție, 10x Pungi pentru gunoi.



**GAMĂ EXTINSĂ**

**Seturi - Complete cu sac de mână.**

Produs Nr.	Capacitate nominală	Furnizat în	Aplicație	Cod Comandă SOL-742	Pret/1 €
PMK120B	120 ltr	Coș cu roțile	Întreținere	-6350D	282.80
POK120B	120 ltr	Coș cu roțile	Numai-Ulei	-6360E	282.80
PCK120B	120 ltr	Coș cu roțile	Chemical	-6370F	351.40

**Rezerve - Doar absorbante și saci, după cum sunt enumerate mai sus**

Produs Nr.	Capacitate nominală	Furnizat în	Aplicație	Cod Comandă SOL-742	Pret/1 €
PMKR120B	120 ltr	-	Întreținere	-6351E	165.10
POKR120B	120 ltr	-	Numai-Ulei	-6361F	165.10
PCKR120B	120 ltr	-	Chemical	-6371F	234.70

**120litr Set reacție Container cu 2 roți**

**Conținut 240litr**

200x tamponare, 12x spirale, 10x perne, 1x ochelari protecție,



**GAMĂ EXTINSĂ**

**Seturi - Complete cu sac de mână.**

Produs Nr.	Capacitate nominală	Furnizat în	Aplicație	Cod Comandă SOL-742	Pret/1 €
PMK240B	240 ltr	Coș cu roțile	Întreținere	-6400G	515.20
POK240B	240 ltr	Coș cu roțile	Numai-Ulei	-6410H	518.70
PCK240B	240 ltr	Coș cu roțile	Chemical	-6420J	644.50

**Rezerve - Doar absorbante și saci, după cum sunt enumerate mai sus**

Produs Nr.	Capacitate nominală	Furnizat în	Aplicație	Cod Comandă SOL-742	Pret/1 €
PMKR240B	240 ltr	-	Întreținere	-6401H	476.30
POKR240B	240 ltr	-	Numai-Ulei	-6411J	441.40
PCKR240B	240 ltr	-	Chemical	-6421K	482.20

**Înveliș pentru control auto-vărsare**

Învelișurile pentru controlul auto-vărsării sunt învelișuri galbene, din PVC rezistent la intemperii, cu cordon elastic pentru a permite fixarea peste un set format din cărucior pe roțile de transport produse pentru deversare. Banda rezistentă protejată la impact aplicată peste container și înveliș indică dacă vreunul din articolele conținute au fost folosite. Seturile golite se clasifică ca neconformitate conform ISO14001. Disponibile pentru containere de 120 și 240litr.



Produs Nr.	Pentru Ladă pe două roți	Cod Comandă SOL-742	Pret/1 €
AVC 120	120litr	-5440V	35.00
AVC 240	240litr	-5540V	40.60

**ÎNȚREȚINERE**

**Soluție de distribuție concepută și construită**

- Evită nevoia de a utiliza articole din seturile de vărsare (proiectate pentru urgențe), pentru a satisface necesitățile zilnice
- Sistem modular versatil - dulap cu încuietoare opțional
- Locația arcului poate fi reglată pentru a corespunde cu diferite dimensiuni de rolă

*Proiectat și fabricat pentru conformitate într-o varietate de locații, oriunde gestionarea scurgerilor este necesară, oferind o soluție de distribuție eficientă pentru tampoane și role.*

- Poate să fie de sine stătătoare sau montată pe perete
- Construcție de oțel acoperit cu pulbere
- Poate fi, de asemenea, utilizat cu tava de scurgere de 20 litri

**SITE MAINTENANCE**



**VĂRSARE DEPOZIT**

Produs Nr.	Configurație	Dimensiuni W x D x H	Cod Comandă SOL-742	Preț/1 €
MSD41	1 Baie	60 x 45 x 60cm	-8329G	171.60
MSD42	2 Băi	60 x 45 x 127cm	-8330H	343.30
MSD43	3 Băi	60 x 45 x 187cm	-8331J	515.00
MSD44	1 Baie + Dulap	60 x 45 x 127cm	-8310K	468.20
MSD45	2 Băi + Dulap	60 x 45 x 187cm	-8332K	593.10



**Tavă de scurgere opțională**  
Se potrivește la baza dulapului

**Tampoane și role furnizate separat**

**Tavă de scurgere opțională**

Produs Nr.	Capacitate de fluid	Dimensiuni W x D x H	Cod Comandă SOL-741	Preț/1 €
SGST-20	20 ltr	60 x 40 x 15cm	-5680M	116.40

- Acest produs superb este esențial oricând sunt utilizate absorbante cu granule
- Recipientul frontal de 60 litri este prevăzut cu un capac și poate fi utilizat pentru absorbante cu granule, sare sau nisip
- Containerul din spate de 100 litri este conceput pentru a susține un sac cu deșeură pentru a colecta produse uzate
- Patru roți montate în față pentru manevrare ușoară
- Fabricat 100% din polietilenă



**NOU**

Produs Nr.	Dimensiuni	Cod Comandă SOL-741	Preț/1 €
SSB135	136cm x 71cm x 96.5cm	-6000Z	1050.00

**Granule absorbante de lut**

- Granule cu scop industrial general fabricate dintr-un mineral natural, atapulgit, care poate fi utilizat pentru absorbția majorității fluidelor, inclusiv apa, uleiul și combustibilul
- Tipul de granule cu cea mai largă întrebuințare în industrie
- Non-toxic, inactiv chimic și ignifug
- **BS 476 Partea 7**, Catalogat în clasa 1
- Rapid și ușor de utilizat
- Performanță excelentă de absorbție - până la 12 litri pe sac



Produs Nr.	Tip Granule	Dimensiune pachet	Absorbant pe sac	Cod Comandă SOL-742	Preț/1 €
SCG025	Lut	20 ltr	12 ltr	-8250A	10.60

SOLENT  
SPILL CONTROL**Poliuretan Înelișuri  
pentru scurgeri**GAMĂ  
EXTINSĂ

- Construit din poliuretan laminat de duritate dublă, fără adaosuri. Suprafața cu aderență ridicată creează o etanșare solidă, durabilă
- Greutate mică, ușor de gestionat și poate fi utilizat rapid pentru scurgeri de urgență
- Conceput pentru a fi reutilizat - poate fi curățat cu apă și săpun și restaurat utilizând învelișul filmat
- Rezistent chimic - poate fi utilizat cu o gamă largă de uleiuri, combustibil, solventi și alte substanțe chimice
- Sigur pentru mediu
- Sacii de mână pentru depozitare sunt, de asemenea, disponibili separat, consultați mai jos



Produs Nr.	Material	Dimensiuni	Culoare	Cod Comandă SOL-741	Pret/1 €
SDC464P	Poliuretan	46cm x 46cm	Galben	-3026A	160.80
SDC616P	Poliuretan	61cm x 61cm	Galben	-3030D	327.40
SDCSB61	SDC616P complet cu sac de depozitare			-3240K	316.30
SDC919P	Poliuretan	91cm x 91cm	Galben	-3050F	569.40
SDCSB91	SDC919P complet cu sac de depozitare			-3248M	575.80

**Înelișuri transparente anti-scurgere**

- Structura din polimer transparent ajută șefii de șantier și responsabilii cu siguranța să confirme rapid că sistemele de apă nu conțin uleiuri, substanțe chimice sau alți poluanți vărsați
- Reutilizabile - concepute pentru mai multe aplicații
- Cu margini întărite suprapuse

GAMĂ  
EXTINSĂ

Produs Nr.	Material	Dimensiuni	Culoare	Cod Comandă SOL-741	Pret/1 €
SDC616C	Poliuretan	61cm x 61cm	transparente	-3039C	283.00
TSDCSB61	SDC616C complet cu sac de depozitare			-3755D	348.00

**Capace de scurgere din poliuretan armat**

Margini intarite suprapuse. Adecvat pentru utilizarea in zonele cu trafic intens, se poate conduce peste el.



Produs Nr.	Material	Dimensiuni	Culoare	Cod Comandă SOL-741	Pret/1 €
SRDC61	Poliuretan	61cm x 61cm	transparente	-3450M	395.40
SRDCSB61	SRDC61 Complet cu geanta			-3482K	458.70

Prima dvs. linie de apărare împotriva contaminării mediului. Înelișuri reutilizabile din poliuretan sau de unică folosință din argilă, care sunt foarte maleabile pentru utilizare pe suprafețe neuniforme.

**Înelișuri pt. scurgeri**

Atunci când o scurgere se întâmplă în exterior, este probabil că fluidele se vor îndrepta către gurile de canal. Este o prevedere legislativă ca protecția să fie asigurată pentru toate gurile de canal în zonele de risc. Aceasta se poate îndeplini cu acoperitoarele de canal, care sunt disponibile în trei variante. Cele din lut trebuie folosite o singură dată și numai în situații de risc, pentru că nu se pot reutiliza. Când anticipați nevoia de re folosire, ca de exemplu de fiecare dată când aveți o livrare mare, folosit o acoperitoare din poliuretan. Acoperitoarea din neoprenu (este ilustrată) este exclusiv pentru uz ocazional.

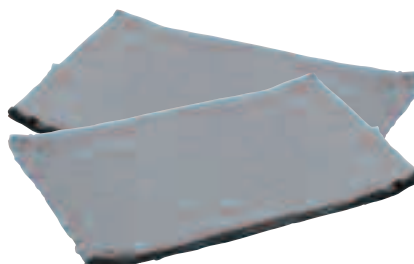

Produs Nr.	Material	Dimensiuni	Culoare	Cod Comandă SOL-741	Pret/1 €
SDC614	Bentonită	65cm x 65cm	gri	-3020C	212.30

**Dop butoi (Blocare pentru scurgeri)**

- Fabricat din argilă de bentonită non-reactivă cu substanțe chimice, care formează o barieră împotriva lichidelor apoase
- Furnizează blocarea temporară a orificiilor din butoaie sau țevi
- Chit pre-amestecat, gata de utilizare - Nu este necesară pregătirea suprafeței
- Ideal pentru gestionarea rapidă a deversărilor neașteptate de lichid
- Chitul cu aderență ridicată se aplică direct pe butoi sau pe rezervor, pentru a forma o zonă de etanșare pentru lichid
- Pentru scurgerile de combustibil și substanțe chimice
- Non-toxic, neinflamabil



Produs Nr.	Material	Dimensiune	Culoare	Cod Comandă SOL-741	Pret/1 €
Dop butoi	Bentonită	1 kg	gri	-2880R	25.20

**Genti de pastrare a capacelor de scurgere**

Pentru utilizare cu toate capacele de scurgere din poliuretan, poate fi folosit pentru a tine containere de 1 kg chit preamestecat Drum Plug. Construcție vinil rezistentă.

NOU



Produs Nr.	Marime gaura de canal	Marime geanta	Cod Comandă SOL-741	Pret/1 €
SVH-70	46cm/61cm	15.5cm dia. x 70cm	-6340M	62.90
SVH-100	91cm	15.5cm dia. x 100cm	-6340P	115.40



**CONVERSII DIMENSIUNE BATERIE**

Mărime	Echivalentă cu	Volți
AAA	MN2400/LR03/R03U	1.5
AA	MN1500/LR6/HP7/R6U	1.5
C	MN1400/LR14/HP11/R14U	1.5
D	MN1300/LR20/HP2/R20U	1.5
9V	MN1604/6F22(U)/6LR61/PP3	9.0
996	PJ996/4R25(R)	6.0
1289	B1289/3R12	4.5
DISTANȚĂ	MN9100/LR1	1.5

**EDISON Baterii litiu tip monedă**

Utilizate de obicei la sistemul de securitate de la mașină (alarme/chei), ca baterii de rezervă pentru PDA-uri, camere, calculatoare, echipamente de calcul, jucării, echipamente de comunicații, ceasuri de mână, ceasuri, radiouri de mașină, pachete de date de la camerele video.

Ele au aceeași dimensiune și pot înlocui bateriile următoare: DL2032, E-CR2032 și SB-T51.



Mărime baterii	Volți	Cantitate pachet	Cod Comandă EDI-904	Pret/1 €
CR2032	3V	1	-3240K	1.30

**Baterii tip buton din oxid de argint**

Utilizate de obicei la ceasuri, calculatoare, jucării și echipamente electrice de mici dimensiuni.

Cu exact aceleași dimensiuni, ele pot înlocui: D303, D357, Gs13, 228, 357, 280-62, J, SB-B9, SR1154, SR44, SR44W, SR44H, 541, SP357, V357, 4276, KS76, 280-8, SR76E și 1131SO baterii.



Mărime baterii	Volți	Cantitate pachet	Cod Comandă EDI-904	Pret/1 €
SR44	1.5V	1	-4000K	3.30

**Baterii alcaline**

O gamă de baterii alcaline care vă oferă o durată mai mare decât bateriile zinc-carbon la aparatura cu consum mare. Potrivite pentru lanterne, radiouri, roboți telefonici, jucării, calculatoare, pagere, telecomenzi, alarme de fum și multe alte aparaturi electronice portabile.



**ALCALINE**

Mărime baterii	Volți	Cantitate pachet	Cod Comandă EDI-904	Pret/1 €
AA	1.5V	4	-3020K	1.90
AAA	1.5V	4	-3040K	1.90
C	1.5V	2	-3080K	3.30
D	1.5V	2	-3100K	4.40
6LR61	9V	1	-3000K	1.90

**Baterie pentru lanternă, Edison PJ996 6V**

Bateria zinc-clorură Edison PJ996 este ideală pentru lanterne, lămpi și majoritatea iluminărilor de gestionare a traficului, precum construcții rutiere și întreținere.



**ZINC**

Mărime baterii	Volți	Cod Comandă EDI-904	Pret/1 €
PJ996	6V	-3500K	3.30

**Set acumulatori**



conținut	Cod Comandă EDI-904	Pret/Pac. €
5 Pachete AA & 2 Pachete AAA	-5000K	12.90

**Set de baterii pentru lanternă cu LED**

"Lanterne cu LED cu șase LED-uri albe extrem de luminoase. Durata de viață a LED-urilor de 100000 de ore. Nu necesită niciodată un bec de schimb.

**Conținut:** O lanternă cu LED plus 4 seturi de baterii AA"



Carcasă	Lungime (mm)	Cod Comandă EDI-904	Pret/1 €
Aluminiu	175	-2922K	17.00
Negru	175	-2923K	17.00

**Becuri**

Pentru lumini de securitate și mini lanterne



Descriere	pentru a se potrivi lanternă	Cant. pachet	Cod Comandă EDI-913	Pret/1 €
<b>Vid bec</b>				
2.4V/0.4A dia. 5mm	EDI-904-0150K	1	-0240K	1.60
<b>Cuarț halogen bec</b>				
6.0V/55W	EDI-904-2000K	1	-1400K	1.80

Descriere	pentru a se potrivi lanternă	Cant. pachet	Cod Comandă EDI-913	Pret/1 €
<b>Xenon bec</b>				
2.4V/0.85	EDI-904-282/286	2	-1100K	1.50
3.6V/0.85	EDI-904-2870K	2	-1120K	1.50
4.8V/0.85		2	-1140K	1.50
<b>Senin la fața locului bec</b>				
12V/0.25	EDI-904-2100K	2	-2060K	0.90

Descriere	pentru a se potrivi lanternă	Cant. pachet	Cod Comandă EDI-913	Pret/1 €
<b>Krypton bec</b>				
2.4V/0.35A	EDI-904-2800K	1	-0300K	3.20
2.4V/0.4	EDI-904-0600K	1	-1600K	2.70
2.4V/0.75	235/232/	2	-0920K	0.50
3.6V/0.75	230/236	2	-0940K	0.50
3.6V/0.75 mpingeti	EDI-904-0300K	1	-0360K	3.20
3.6V/0.75 în surubati	EDI-904-0200K	1	-0380K	3.20
4.8V/0.75		2	-0960K	0.60
6.0V/0.75	EDI-904-0250K	1	-0600K	3.20
6.0V/0.75	EDI-904-0350K	1	-0600K	3.20
9.0V/0.75	EDI-904-0400K	1	-0900K	3.20

## EDISON Lanterne Super LED

6 LEDuri super luminoase albe. 100.000 ore de funcționare a LEDurilor. Durata de viață a bateriei până la 50 de ore (utilizare continuă). Carcasă realizată cu precizie din aliaj de aluminiu de înaltă rezistență. Finisaj satin negru. Rezistente la apă. Prevăzute cu snur de prindere la încheietura mâinii. Toate îmbinările sunt etanșate cu inele în O. Prelucrată excepțional și superb echilibrată pentru a asigura mulți ani de unționare. Folosește 2 x baterii "AA", ivrate separat  
Cod comandă: EDI-904-3020K (pachet de 4).  
Greutate: 135 g.



Nu are nevoie de înlocuirea becului

Produs Nr.	Înveliș	Baterii necesare	Lungime (mm)	Cod Comandă EDI-904	Preț/1 €
TAL010S	Aluminiu	2x AA	175	-2550K	16.30
TAL010B	Negru	2x AA	175	-2560K	8.80



## Lanterne de aluminiu cu LED și mâner din cauciuc moale

Carcasă din aluminiu rezistent la apă și impact cu mâner din cauciuc. LEDuri foarte puternice de lungă durată cu lentilă optică pentru a produce o lumină albă clară. Operată cu buton pozitiv. Cu articulațiile sigilate cu inele O.



Produs Nr.	Baterii necesare	Lungime (mm)	Cod Comandă EDI-904	Preț/1 €
TAS03M	3x AAA	130	-2610K	11.60
TAS03S	2x AA	170	-2600K	11.20
TAS05L	2x C	180	-2620K	13.60
TAS07L	2x D	213	-2630K	17.00



## Lanternă extensibilă combi

TCS060

Lanternă extensibilă cu 6 LED care se poate folosi ca lanternă sau ca torță. Apăsând carcasa pentru a obține lumină în focus sau extindeți pentru o lumină într-o arie largă. LEDuri ultra strălucitoare care economisesc energie cu durata bateriei de 24 ore. Completă cu curea de încheietura mâinii. Necesită baterii 4x AAA (nu sunt incluse).

Lungime: 115mm.



Trageți carcasa deschisă pentru a ilumina o zonă mai largă sau împingeți pentru a închide pentru un fascicul concentrat de lumină



Produs Nr.	Baterii necesare	Cod Comandă EDI-904	Preț/1 €
TCS060	4x AAA	-2700K	9.10

ÎNTREȚINERE

## Corpuri de iluminat flexibile

### Corpuri de iluminat magnetice flexibile

Mâner de aluminiu anodizat și cap, rezistent la apă și soc. Magnet puternic testat la 2 kg. Corpul se poate roti în toate direcțiile. Bec de schimb inclus

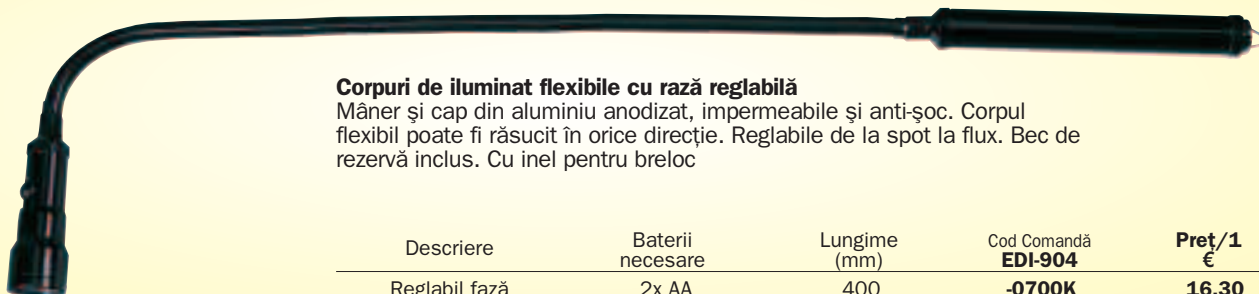

### Corpuri de iluminat flexibile cu rază reglabilă

Mâner și cap din aluminiu anodizat, impermeabile și anti-șoc. Corpul flexibil poate fi răsucit în orice direcție. Reglabile de la spot la flux. Bec de rezervă inclus. Cu inel pentru breloc

Descriere	Baterii necesare	Lungime (mm)	Cod Comandă EDI-904	Preț/1 €
Reglabil fază	2x AA	400	-0700K	16.30

**PRODUSELE SUNT DISPONIBILE EXCLUSIV PRIN DISTRIBUTORI**

© 2016 Preturile nu conțin TVA

**GRUP  
904 LANTERNE**

**KENNEDY** Lampă de lucru cu  
24 de LEDuri

LWLO24

24 de LEDuri foarte luminoase. Bază magnetică. Carcasă din material compozit durabil moale. Cârlig de agățat cu pivotare la 360 grade pentru aplicații cu mâini libere. Baterii 3 x AA livrate. Autonomie 4-5 ore aproximativ. Protecție la umezeală IP20.

Lungime: 208 mm

Greutate: 260 g



Tip	Greut. ind.	Cod Comandă	Pret/1 €
3x AA baterie	260g	<b>KEN-503</b>	<b>8.80</b>

**Lanternă de lucru KENNEDY 30+7 LED reîncărcabilă - 230V**

37 LED-uri foarte luminoase. Folosirea duală a unei lămpi de inspecție sau direcționale. Protecția la umiditate IP44. Doi magneți și două cârlige de prindere cu pivot de 360 grade pentru aplicații cu mâini libere. Sfertul inferior al lămpii se rotește la 180 de grade pentru folosire cu stativ. Se livrează cu încărcător de rețea c.a./c.c. și cu încărcător de mașină de 12V c.c. pentru încărcare portabilă. Acumulator Litiu-ion de 7.2V (800mAh). Lumina principală durează până la 4 ore, iar lumina direcțională durează până la 20 de ore, la încărcare completă.



voltaj	Greut. ind.	Cod Comandă	Pret/1 €
230V	260g	<b>KEN-503</b>	<b>35.20</b>

**EDISON** Lampă reîncărcabilă

ILR330

Cele 30 de LED-uri oferă putere mare constantă cu luminozitate reglabilă și un mod opțional de iluminare intermitentă. Poate fi ținută și drept. Alimentată cu baterii din polimer litiu-ion de mare capacitate, la care se utilizează tehnologia de încărcare pe bază de inducție, pentru ca bateriile să țină, complet încărcate, până la 6 ore. Dotată cu avertizare de baterie descărcată. Încărcare cu cablu de alimentare de 1,9 m\*.



**Evaluat la IP68**

Lungime	Cod Comandă	Pret/1 €
330mm	<b>EDI-904</b>	<b>94.80</b>

**KENNEDY** Lămpi de inspecție cu LED

Construcție durabilă și robustă cu mâner din cauciuc și cupă la capăt plus un cârlig de agățat rotativ care o face ideală pentru utilizare în arii cu lumină scăzută. Formă hexagonală anti roll cu buton on/off. Opțiune de lumină centrală și spot.

**Reîncărcabilă**

Durează până la 3.5 ore când este complet încărcată.

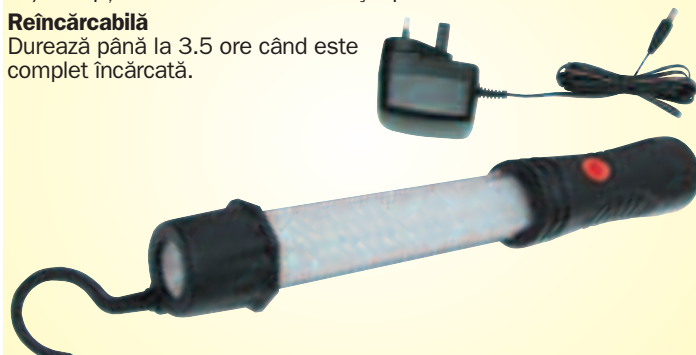

Tip	Cod Comandă	Pret/1 €
Reîncărcabilă	<b>KEN-503</b>	<b>85.20</b>

**EDISON** Lampă de cap rotativă cu LED

Lampă de cap ajustabilă cu LEDuri cu trei niveluri de lumină. Oferă lumină foarte puternică cu 7 LEDuri. Capul se ajustează cu 5 poziții. Curele ajustabile pentru confort și stabilitate. Ideal pentru orice activitate în lumină redusă.

**Baterii:** 3x AAA (nu este furnizat).



Produs Nr.	Cod Comandă	Pret/1 €
LSH070	<b>EDI-904</b>	<b>8.50</b>

**ÎNȚREȚINERE**

**EDISON** Spot reîncărcabil cu LED  
super strălucitor

ELRS001

Spot super strălucitor reîncărcabil cu LED de până la 247 lumeni. Rezistent la vreme. Două setări de strălucire. Setare de SOS, clipire de urgență. Mâner cu două poziții pentru acces confortabil și ergonomic. Suport rotativ. Indicator nivel baterie. Baterie sigilată cu acid și plumb. Livrată cu încărcător la priză și pentru mașină

**Ore operațiune baterie (18 ore încărcare completă):**

- Mod de luminozitate standard de până la 8 ore.
- Mod de luminozitate ridicată de până la 3 ore.
- Modul SOS primejdie de până la 20 de ore.
- Lumina de urgență de până la 25 de ore.
- Lumina intermitent de urgență de până la 50 de ore.

**247  
LUMENI.**

Produs Nr.	Greutate ind.	Cod Comandă EDI-904	Preț/1 €
ELRS001	1.46kg	-1060K	47.40

**Lanternă și torță Edison 30+6 LED reîncărcabilă**

ELRW306

36 LED-uri foarte luminoase. Design telescopic cu apăsare. 80 lumeni.

- 3 moduri de control al luminii: • lumină de lucru cu 30 LED-uri
- lanternă direcțională cu 6 LED-uri • funcționare dublă

Carcasă din cauciuc anti-alunecare. Bază magnetică încorporată. Rezistentă la șocuri, apă și ulei. Baterie Li-ion reîncărcabilă. Indicator LED și protecție la suprasarcină. Alimentat de la încărcătorul de rețea și de la încărcătorul de la mașină. Timp de funcționare:

- 6 LED-uri până la 25 ore • 30 LED-uri până la 5 ore
- 30+6 LED-uri până la 4 ore

**NOU****80  
LUMENI.**

Produs Nr.	Greutate ind.	Cod Comandă EDI-904	Preț/1 €
ELRW306	530g	-2730K	25.20

**Lanternă reîncărcabilă 2.5 milioane de lumânare de putere**

ERS002

Lanternă super strălucitoare cu cuarț și halogen 2.5 milioane de lumânare de putere. Rezistentă la vreme. Mâner cu două poziții pentru a asigura acces ergonomic și confortabil. Mânerul se transformă în suport. Baterie cu acid și plumb 6V 4Ah. Livrată cu încărcător la priză și la bateria de mașină.

**Baterie timpul de funcționare (20 de ore încărcare completă):**  
20 de minute.

Produs Nr.	Putere lumânare	Cod Comandă EDI-904	Preț/1 €
ERS002	2.5M	-1050K	32.10

**Spot reîncărcabil cu LEDuri.**

ELRS002

Spot reîncărcabil LED cu 2 milioane de lumânare de putere. Lumină LED super strălucitoare de 1 WATT. Lumină laterală LED. Mâner cu două poziții pentru a asigura acces confortabil și ergonomic. Mâner rotativ. Baterie acid și plumb. Livrată cu încărcător la priză și pentru mașină

**Ore operațiune baterie (10 ore de încărcare completă):**

- Lumina la fața locului principal de până la 6 ore.
- LED-uri laterale tub de lumină de până la 70 de ore.



Produs Nr.	Putere lumânare	Cod Comandă EDI-904	Preț/1 €
ELRS002	2.0M	-1070K	28.60

**GRUP 906 PERII DE SĂRMĂ**

**KENNEDY** Perii tubulare cu fire torsadate

Mâner din fire torsadate pentru utilizare manuală. Pentru întreținere industrială, agricultură, atelier, utilaje, etc. Pentru decarbonizare și curățarea dificilă a tuburilor, barelor, locurilor ciudate, etc.

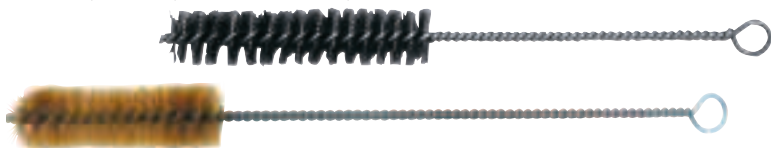

Diametru (mm)	Perie Lungime	Total Lungime	Cod Comandă KEN-906	Pret/1 €
<b>Oțel</b>				
10	100mm	215mm	-1030K	3.40
15	105mm	215mm	-1050K	2.30
20	100mm	210mm	-1060K	2.30
25	100mm	215mm	-1100K	2.80
30	80mm	210mm	-1120K	2.90
<b>Alamă</b>				
6	75mm	300mm	-1620K	3.90
10	75mm	300mm	-1630K	4.00
12	75mm	300mm	-1640K	4.30
16	75mm	300mm	-1650K	4.50
19	75mm	300mm	-1660K	4.70
25	75mm	300mm	-1700K	4.70

**Set 7 piese Conținut:**

**Perii tubulare:** 1x 10, 15, 20, 25 și 30mm diametru.

**Perii nailon:** 1x curbate și 1x drept.

Nr. de piese	Greutate ind.	Cod Comandă KEN-906	Pret/1 €
7	200g	-9010K	22.40

**Perie pentru țevi cu mâner de plastic**

Pentru utilizare manuală în curățarea țevilor și îndepărtarea depunerilor moi în echipamentul de condensare și de deplasare a căldurii.

**NOU**



Diametru (mm)	Perie Lungime	Total Lungime	Cod Comandă KEN-906	Pret/1 €
6	30mm	170mm	-3020K	3.10
9	30mm	170mm	-3030K	3.20
12	30mm	170mm	-3040K	3.30
15	30mm	170mm	-3050K	3.40
18	30mm	170mm	-3060K	3.60
22	30mm	170mm	-3070K	3.90
25	30mm	170mm	-3080K	4.10
28	30mm	170mm	-3090K	4.30
35	30mm	170mm	-3100K	4.50

**Cretă franțuzească**

**Bucăți pătrate – 10 x 100mm**

Pentru marcaje generale la mai multe aplicații, printre care la croitor sau la sudură pe materiale în industriile de fabricație.

**Bucăți plate**

5mm x 12 x 125mm

Bucățile plate pot fi utilizate cu un suport separat, CTL-885-7359D.

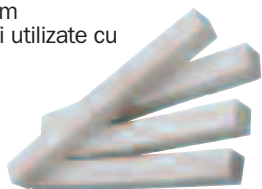

Tip	Pachet Cantitate	Greutate ind.	Cod Comandă KEN-910	Pret/Pach. €
Pătrat	50	1.30kg	-0200K	15.90
Plat	144	3.74kg	-1000K	17.00



**Coadă dreaptă 6 mm**

Utilizat în scule electrice

Diametru (mm)	Perie Lungime	Total Lungime	Cod Comandă KEN-906	Pret/1 €
<b>Oțel</b>				
15	60mm	100mm	-1250K	2.50
20	60mm	103mm	-1260K	2.60
25	60mm	120mm	-1300K	2.50
30	60mm	115mm	-1320K	2.50
35	60mm	110mm	-1330K	2.70
<b>Alamă</b>				
15	60mm	100mm	-1450K	3.00
20	60mm	100mm	-1460K	3.00
25	70mm	120mm	-1500K	3.20
30	65mm	120mm	-1520K	3.20
35	60mm	120mm	-1530K	3.70

**10 Piese Set**

Conținut	Greutate ind.	Cod Comandă KEN-906	Pret/1 €
1 de mai sus din fiecare	550g	-9020K	26.30

**Perii subțiri**

Mânere metalice simple, cu miez din sârmă de oțel sau fibre de nailon. Potrivite pentru curățarea dificilă sau decarbonizare.



Tip	Cap Lungime	Cod Comandă KEN-906	Pret/1 €
Oțel - Șeful drept	50mm	-1800K	2.10
Nylon - Șeful drept	50mm	-1850K	2.10
Oțel - Șeful curbat	70mm	-1900K	2.90
Nylon - Șeful curbat	70mm	-1950K	2.40

**Discuri identitate - Numerotate**

Potrivite pentru identificarea componentelor, lotului/etichetare, gestiune magazin/utilizator, identificarea cheilor, etc. Diametru exterior de 30mm.



Tip	Material	Cod Comandă KEN-937	Pret/1 €
1 - 100	Aluminiu	-1130K	57.60
(Pachet de 100)	Alamă	-2130K	74.70

**Discuri identitate - Plate**

Potrivite pentru identificarea componentelor, lotului/etichetare, gestiune magazin/utilizator, identificarea cheilor, etc. Diametru exterior de 30mm.



Tip	Material	Cod Comandă KEN-937	Pret/1 €
Simplu (Singur)	Aluminiu	-1030K	0.40
	Alamă	-2030K	0.40

**COTSWOLD**

**Perii de sârmă pentru răzuire**

O gamă de perii pt. răzuire cu mâner din plastic cu perii din oțel turnat.

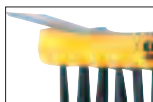

\* cu rașchetă



Numărul de rânduri	Cod Comandă COT-906	Pret/1 €
1	-6100K	1.20
2	-6200K	1.50
3	-6300K	1.70
4	-6400K	1.90
4*	-6450K	2.30
5	-6500K	2.60

**KENNEDY** Perii de sârmă pentru răzuire

**Perii de sârmă pentru răzuire**

Destinate curățării suprafețelor dure din mai multe tipuri de materiale, pentru îndepărtarea vopselii, a murdăriei, a ruginii și a depunerilor greu de îndepărtat. Suport din lemn de esență tare.

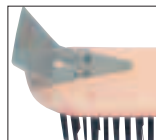

**Oțel turnat**  
Pentru activități generale.

\*cu rașchetă



Numărul de rânduri	Greutate ind.	Cod Comandă KEN-906	Pret/1 €
2	85g	-6200K	1.20
3	115g	-6300K	1.20
4	130g	-6400K	1.60
4*	155g	-6450K	1.70

**Oțel inoxidabil**

Periile cu fire din oțel inoxidabil pentru răzuire sunt utilizate predominant în procesele de sudură a oțelului inoxidabil, în care utilizarea unei perii obișnuite ar duce la contaminarea sudurii.

**Tip sârmă:**  
oțel inoxidabil.

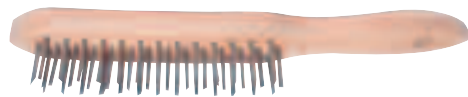

Numărul de rânduri	Greutate ind.	Cod Comandă KEN-906	Pret/1 €
2	140g	-7200K	2.30
3	210g	-7300K	2.30
4	220g	-7400K	3.80

**Alamă**

Aceste perii de alamă sunt utilizate în situații în care există pericol de incendiu sau explozie. Periile cu peri din alamă nu generează scântei.

**Tip sârmă:** alamă.



Numărul de rânduri	Greutate ind.	Cod Comandă KEN-906	Pret/1 €
2	130g	-8200K	2.20
3	220g	-8300K	2.40
4	230g	-8400K	3.60

**ÎNȚREȚINERE**

**MATLOCK** Scara pliabila din aluminiu

Fabricat din aluminiu, este usor dar rezistent, cu trepte pe o parte, antiderapante, marimi intre 3 si 4 trepte. Fabricate conform EN131, greutate suportata 150kg.

**3 trepte - inaltimea totala, inclusiv sina de siguranta:**

**Deschis:** 1230mm.

**Închis:** 1315mm.

**4 trepte - inaltimea totala, inclusiv sina de siguranta:**

**Deschis:** 1460mm.

**Închis:** 1550mm.

**NOU**



Număr produs	Numar trepte	Inaltime platforma	Cod Comandă MTL-939	Pret/1 €
MFP03	3	629mm	-5830K	53.20
MFP04	4	847mm	-5840K	64.70

**Trăgător de cabluri cu clichet**

Fabricate robust din oțel galvanizat cu corp cu acoperire din pudră, cârlige de oțel cu arc. Cu un sistem de rotație pe cârligul de ancorare, cablu de aviație, 3.6m de 5mm care dă o tragere de 1.5m, și clichet cu arc. Pentru a trage copaci, rădăcini, garduri, vehicule, mașini, bărci, trailere, rulote etc.

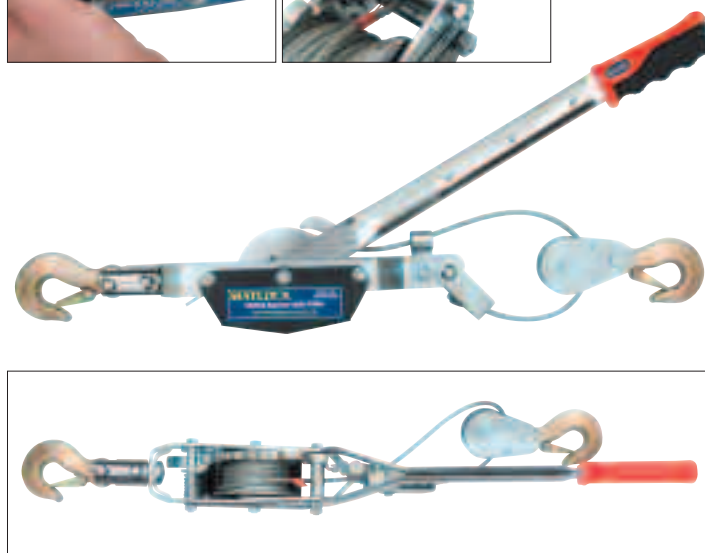
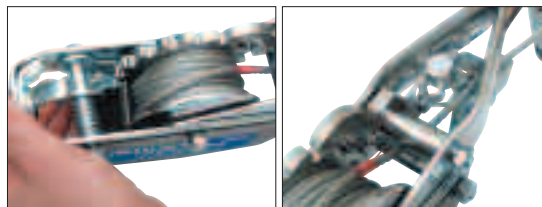

Capacitate	Cod Comandă MTL-941	Pret/1 €
1300kg	-2020K	30.30

**MATLOCK** Funii din țesătură

Raport mare între rezistență și greutate, ușor de manipulat și de utilizat. Modul de fabricație rezistent la șocuri și zona lată de suport pentru încărcătură oferă o prindere sigură și previne deteriorarea încărcăturii. Toate tipurile sunt fabricate din poliester rezistent la ulei și acid, tratat cu o impregnație rezistentă la uzură. Toate mărimile sunt codificate pe culori pentru a indica sarcina de lucru în siguranță ("SWL") și sarcina nominală și sunt marcate cu un cod de urmărire. Aceste valori nominale sunt numai pentru tragerea pe linie dreaptă. Alte variații ale felului de tragere sunt prezentate mai jos, cu sarcina de lucru în siguranță corespunzătoare. Toate funiile sunt însoțite de un certificat de încercare. Furnizate cu certificat de conformitate.



**Sarcini de lucru în condiții de siguranță**

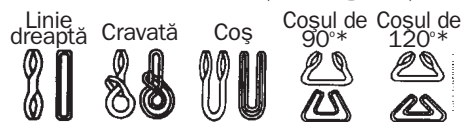

1,000kg	800kg	2,000kg	1,400kg	1,000kg
2,000kg	1,600kg	4,000kg	2,800kg	2,000kg
3,000kg	2,400kg	6,000kg	4,200kg	3,000kg
4,000kg	3,200kg	8,000kg	5,600kg	4,000kg
6,000kg	4,800kg	12,000kg	8,400kg	6,000kg

**Funii plate**

Cu întărire mecanică la fiecare capăt. Creat pentru BS 3481:2.



lungime de lucru (M)(mm)	lățime (mm)	'SWL' (kg)	Cod Comandă MTL-942	Pret/1 €
<b>Tip simplex - Grosime single</b>				
2	60	1,000	-5010K	10.30
	120	2,000	-5020K	25.40
	180	3,000	-5030K	36.10
3	60	1,000	-5110K	14.70
	120	2,000	-5120K	31.00
	180	3,000	-5130K	41.70
4	60	1,000	-5210K	14.00
	120	2,000	-5220K	36.80
	180	3,000	-5230K	50.60
<b>Tip Duplex - Grosime duble</b>				
2	30	1,000	-5510K	8.50
	60	2,000	-5520K	14.20
	90	3,000	-5530K	19.80
	120	4,000	-5540K	30.10
	150	5,000	-5550K	39.60
3	30	1,000	-5610K	11.90
	60	2,000	-5620K	22.00
	90	3,000	-5630K	32.10
	120	4,000	-5640K	39.40
	150	5,000	-5650K	51.20
4	30	1,000	-5710K	15.50
	60	2,000	-5720K	28.10
	90	3,000	-5730K	38.10
	120	4,000	-5740K	58.30
	150	5,000	-5750K	72.80
6	30	1,000	-5810K	23.90
	60	2,000	-5820K	39.70
	90	3,000	-5830K	54.60
	120	4,000	-5840K	73.70
	150	5,000	-5850K	93.10

**Funii rotunde în lat**

Creat pentru BS 6668: Partea 2.

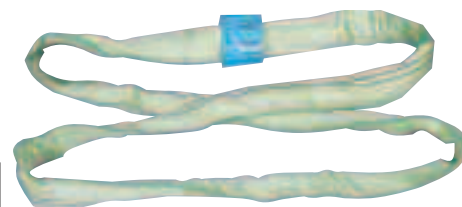

lungime de lucru (M)(mm)	lățime (mm)	'SWL' (kg)	Cod Comandă MTL-942	Pret/1 €
0.5	45	1,000	-1960K	6.40
	50	2,000	-1970K	8.40
	60	3,000	-1980K	10.60
	80	5,000	-2000K	13.90
1	45	1,000	-2010K	8.00
	50	2,000	-2020K	11.60
	60	3,000	-2030K	12.00
	80	5,000	-2050K	16.20
1.5	45	1,000	-2060K	10.20
	50	2,000	-2070K	13.90
	60	3,000	-2080K	19.30
	70	4,000	-2090K	18.40
	80	5,000	-2100K	28.90
2.0	45	1,000	-2110K	11.00
	50	2,000	-2120K	18.90
	60	3,000	-2130K	22.40
	70	4,000	-2140K	28.10
2.5	60	3,000	-2150K	33.00
	80	5,000	-2150K	33.00
	45	1,000	-2160K	12.60
	50	2,000	-2170K	20.70
3.0	60	3,000	-2180K	28.30
	70	4,000	-2190K	35.40
	80	5,000	-2200K	37.30
	45	1,000	-2210K	14.70
3.0	50	2,000	-2220K	19.70
	60	3,000	-2230K	32.00
	70	4,000	-2240K	35.70
	80	5,000	-2250K	41.70

ÎNȚĂRIȘIRE

**MATLOCK**

**Palan manual cu lant**

Palane de calitate de 2,5m si 3m cu o capacitate cuprinsa intre 0,5 si 3 tone. Tratate termic si arbore cu trei pinteni si pinion. Carlige prevazute cu incuietori de siguranta solide si cu rotatie de 360 de grade. Toate modelele includ frana sarcina mecanica pentru un plus de siguranta.

**EN 13157 + A1: 2009** si Directiva Consiliului **CE 2006/42/CE** Compatibilitatea utilajelor.



**NOU**

Capacitate (Ton)	0.5	1	2	3	5
Standard de ridicare (M)	2.5	2.5	3	3	3
Sarcina de incercare de functionare (1000kg)	6.3	12.5	25	37.5	75
Coloane Nr Lanțuri de încărcare	1	1	1	2	2
Diametru lanțul de încărcare (mm)	6	6	8	8	10

Capacitate	Cod Comandă <b>MTL-941</b>	Preț/1 €
500kg	<b>-4200K</b>	<b>104.80</b>
1000kg	<b>-4210K</b>	<b>108.10</b>
2000kg	<b>-4220K</b>	<b>157.30</b>
3000kg	<b>-4230K</b>	<b>215.00</b>
5000kg	<b>-4240K</b>	<b>300.60</b>

**Palan manual cu levier**

Capacitati intre 0.75 si 3 tone. Tratate termic si arbore cu trei pinteni si pinion. Carlige prevazute cu incuietori de siguranta solide si cu rotatie de 360 de grade. Include frana suprasarcina mecanică pentru un plus de siguranta.

**EN 13157 + A1: 2009** si Directiva Consiliului **CE 2006/42/CE** Compatibilitatea utilajelor.



**NOU**

Capacitate (Ton)	0.75	1.5	3
Standard de ridicare (M)	1.5	1.5	1.5
Sarcina de incercare de functionare (1000kg)	11.0	22.0	37.5
Coloane Nr Lanțuri de încărcare	1	1	1
Diametru lanțul de încărcare (mm)	6	8	10

Capacitate	Cod Comandă <b>MTL-941</b>	Preț/1 €
750kg	<b>-6200K</b>	<b>136.10</b>
1500kg	<b>-6220K</b>	<b>163.40</b>
3000kg	<b>-6250K</b>	<b>252.50</b>

**Bride pentru grinzi**

Capacitati intre 1000 si 5.000. Clema camei conceputa pentru a reduce stresul flansei prin distribuirea incarcaturii la distanta de marginea grinzii. Usor de montat cu maner filetat.

Se potriveste cu o gama larga de latimi ale flanselor si grinzilor. **EN 13155: 2003 + A2: 2009** si Directiva Consiliului **CE 2006/42/CE** Compatibilitatea utilajelor.



**NOU**

Capacitate	Latime flansa	Cod Comandă <b>MTL-941</b>	Preț/1 €
1000kg	75 - 220mm	<b>-1010K</b>	<b>54.40</b>
2000kg	75 - 220mm	<b>-1020K</b>	<b>65.90</b>
3000kg	80 - 320mm	<b>-1030K</b>	<b>109.90</b>
5000kg	80 - 320mm	<b>-1050K</b>	<b>109.10</b>

Ideal pentru ateliere sau garaje. Design pliant pentru depozitare și transport ușor. Valvă de control pentru coborâre și poziționare precisă. Valvă de supraîncărcare. Sistem de operare hidraulică ce face ridicarea ușoară. Cârlig solid rotativ cu prindere cu siguranță. Patru opțiuni diferite de prindere. Role de mare putere.



Produs nr .....	FMC001.
Cod Comandă .....	KEN-985-3500K.
Cap. de ridicare în poz (a) .....	1 Tonne/1,000kg.
Cap. de ridicare în poz (b) .....	3/4 Tonne/750kg.
Cap. de ridicare în poz (c) .....	1/2 Tonne/500kg.
Cap. de ridicare în poz (d) .....	1/4 Tonne/250kg.
Înălțime de ridicare maximă la ext. min. prindere .....	1868mm.
Înălțime de ridicare maximă la ext. max. prindere .....	2004mm.
Lungime prindere în poz. (a) .....	865mm.
Lungime prindere în poz. (b) .....	955mm.
Lungime prindere în poz. (c) .....	1045mm.
Lungime prindere în poz. (d) .....	1135mm.
Înălțime necesară pentru picioare .....	130mm.
Lungimea ramei .....	1480mm.
Înălțime de operare .....	1555mm.
Lățimea maximă a ramei .....	1000mm.
Distanța dintre roțile din spate .....	640mm.
Greutate .....	91kg.

**ÎNȚREȚINERE**

1 tonă (metric tonă sau t) = 1000kg  
1 tonă (imperial tonă) = 2240lbs (1016kg)

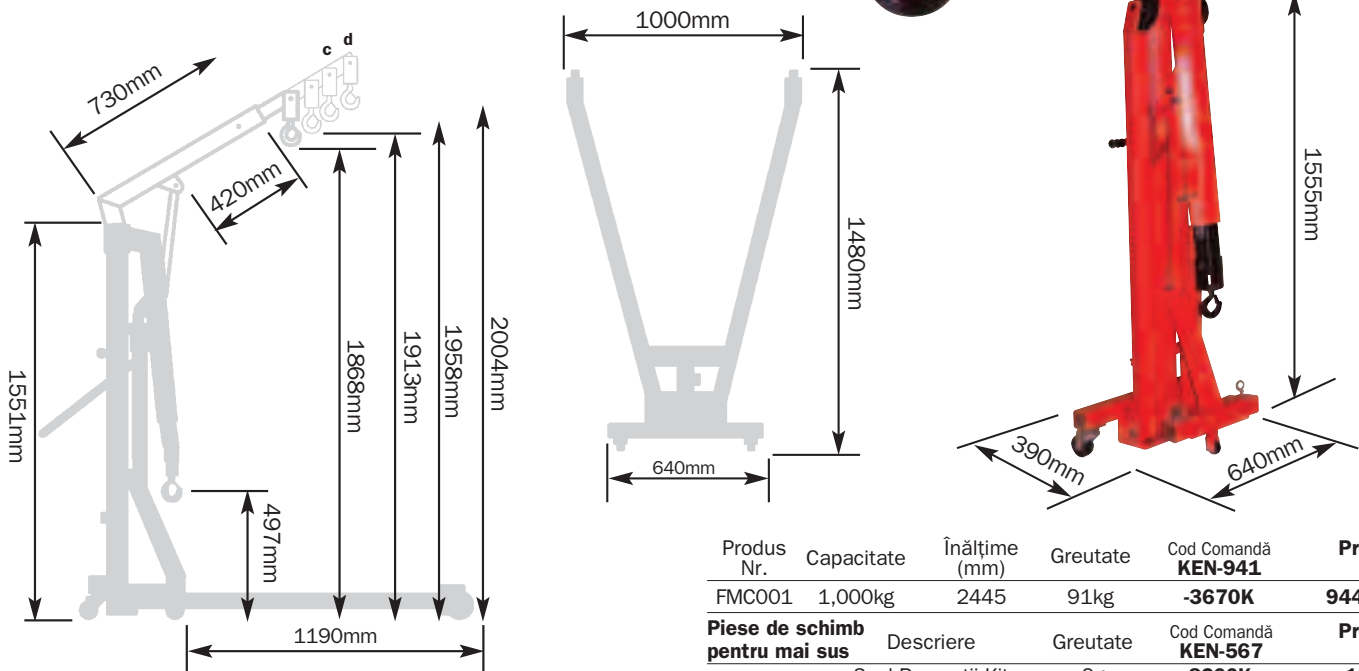

Produs Nr.	Capacitate	Înălțime (mm)	Greutate	Cod Comandă	Preț/1 €
FMC001	1,000kg	2445	91kg	<b>-3670K</b>	<b>944.30</b>
<b>Piese de schimb pentru mai sus</b>					
	Descriere		Greutate	Cod Comandă	Preț/1 €
	Seal Reparatii Kit		9g	<b>-8200K</b>	<b>18.20</b>
	Înlocuire Ram			<b>-8800K</b>	<b>190.90</b>



**Cauciuc negru, miez de plastic**

Potrivită pentru majoritatea suprafețelor. Potrivită pentru medii umede unde pot fi prezente substanțe chimice de pericolozitate medie. Rulare silențioasă cu cauciuc "amortizat". Nu se recomandă utilizarea în medii unde sunt prezenți acizi minerali sau organici. Gama pentru temperatura de funcționare: între -20°C și +60°C.

**INTERVAL  
EXTINS**

Pentru dimensiuni consultați în dreapta.



Diametru roată	Lățime roată*	Înălțime totală	Dimensiunea plăcii	Centre perforate placă
80	25	108	100 x 80	80 x 60
100	30	127	100 x 80	80 x 60
125	37	155	100 x 80	80 x 60
160	40	197	120 x 106	105 x 80
200	50	240	129 x 106	105 x 80

Cu excepția roților de tip „cauciuc roșu din poliuretan”. Consultați detaliile pe pagina următoare.

**Tip pivot cu placă deasupra**



**Tip pivot cu placă deasupra Cu frână**



**Tip fix cu placă deasupra**



**Tip pivot cu orificiu de bulon**



**Numai roată**



Diametru Roți.(mm)	Max. încărcare(kg)	Cod Comandă ATL-945	Preț/1 €	Cod Comandă ATL-945	Preț/1 €	Cod Comandă ATL-945	Preț/1 €	Cod Comandă ATL-945	Preț/1 €	Cod Comandă ATL-945	Preț/1 €	Cod Comandă ATL-945	Preț/1 €
80	65	-5115K	4.90	-5125K	6.80	-1170K	4.00	-5135K	4.40	-	-	-5610K	6.60
100	80	-5215K	5.50	-1180K	9.00	-1220K	5.30	-5230K	11.30	-	-	-5620K	2.70
125	110	-0930K	4.90	-5320K	13.90	-1230K	8.00	-5330K	13.30	-	-	-5630K	4.20
200	200	-1190K	14.90	-1240K	27.10	-5500K	23.20	-1814K	22.80	-	-	-5650K	12.70

**Roată cu cauciuc negru, miez de oțel și rulment**

Pentru rulare netedă la sarcini mai mari. Potrivită pentru utilizarea pe majoritatea suprafețelor. Potrivită pentru medii umede unde pot fi prezente substanțe chimice de pericolozitate medie. Rulează silențios cu "cauciuc" amortizat. Nu se recomandă utilizarea în medii unde sunt prezenți acizi minerali sau organici. Gama pentru temperatura de funcționare: între -20°C și +60°C.

Pentru dimensiuni consultați în dreapta.

**INTERVAL  
EXTINS**

**Tip pivot cu placă deasupra**



**Tip pivot cu placă deasupra cu frână**



**Tip fix cu placă deasupra**



**Tip pivot cu orificiu de bulon**



**Tip pivot cu orificiu de bulon cu frână**



**Numai roată**

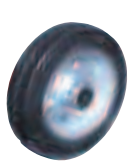

Diametru Roți.(mm)	Max. încărcare(kg)	Cod Comandă ATL-945	Preț/1 €	Cod Comandă AATL-945	Preț/1 €	Cod Comandă ATL-945	Preț/1 €	Cod Comandă ATL-945	Preț/1 €	Cod Comandă ATL-945	Preț/1 €	Cod Comandă ATL-945	Preț/1 €
80	60	-2525K	7.00	-2545K	9.80	-1020K	6.00	-2535K	5.60	-2555K	9.30	-3210K	3.10
100	70	-2615K	7.90	-2635K	12.60	-2605K	5.70	-1110K	8.20	-1200K	15.20	-3220K	3.70
125	100	-2715K	8.80	-2735K	12.30	-1120K	11.40	-2720K	9.20	-2740K	12.30	-3230K	6.40
160	180	-2915K	15.10	-1040K	28.80	-1030K	16.50	-2920K	28.80	-2940K	42.30	-3250K	14.00
200	200	-3015K	17.30	-3035K	22.40	-1130K	15.70	-3020K	34.20	-3040K	42.80	-3260K	11.80

**Roată cu cauciuc gri, miez de plastic și alezaj simplu**

Potrivită pentru utilizarea pe podele dure (ciment, gresie, etc.). Cauciuc care nu lasă urme. Rulare silențioasă cu cauciuc "amortizat". Potrivită pentru medii umede unde pot fi prezente substanțe chimice de pericolozitate medie. Nu se recomandă utilizarea cu solvenți organici, substanțe clorurate, hidrocarburi sau uleiuri minerale. Gama pentru temperatura de funcționare: între -20°C și +60°C.

Pentru dimensiuni consultați în dreapta sus.

**INTERVAL  
EXTINS**

**Tip pivot cu placă deasupra**



**Tip pivot cu placă deasupra cu frână**



**Tip pivot cu orificiu de bulon**



**Tip pivot cu orificiu de bulon**



**Tip pivot cu orificiu de bulon cu frână**



**Numai roată**

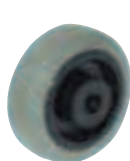

Diametru Roți.(mm)	Max. încărcare(kg)	Cod Comandă ATL-945	Preț/1 €	Cod Comandă AATL-945	Preț/1 €	Cod Comandă ATL-945	Preț/1 €	Cod Comandă ATL-945	Preț/1 €	Cod Comandă ATL-945	Preț/1 €	Cod Comandă ATL-945	Preț/1 €
<b>Placat cu zinc</b>													
80	60	-6020K	6.40	-5150K	8.20	-1010K	4.40	-1100K	8.00	-	-	-2410K	3.00
100	70	-2120K	9.30	-5160K	10.70	-2105K	5.20	-2140K	10.80	-2170K	10.40	-2420K	4.80
125	100	-2215K	8.80	-2245K	12.30	-2205K	7.70	-2220K	14.10	-2250K	17.30	-2430K	6.00
<b>Oțel inoxidabil</b>													
80	60	-	-	-	-	-	-	-2040K	25.20	-	-	-2410K	3.00
100	70	-2130K	27.30	-	-	-2110K	19.60	-2150K	27.30	-2180K	42.00	-2420K	4.80
125	100	-	-	-	-	-	-	-2230K	32.20	-2260K	47.90	-2430K	6.00



**ATLAS** *Roată din nailon  
cu alezaj simplu*

Pt. utilizarea pe podele compacte (ciment, gresie, etc.). Recomandată în special pt. industria alimentară. Nu se recomandă utilizarea în zone unde sunt prezenți acizi minerali sau organici. Gama pentru temperatura de funcționare: între -10°C și +60°C.

Pentru dimensiuni consultați pagina superioară.

**INTERVAL  
EXTINS**

		Tip pivot cu placă deasupra		Tip pivot cu placă deasupra cu frână		Tip fix cu placă deasupra		Tip pivot cu orificiu de bulon		Tip pivot cu orificiu de bulon cu frână		Numai roată	
Diametru Roți.(mm)	Max. încărcare(kg)	Cod Comandă ATL-945	Preț/1 €	Cod Comandă ATL-945	Preț/1 €	Cod Comandă ATL-945	Preț/1 €	Cod Comandă ATL-945	Preț/1 €	Cod Comandă ATL-945	Preț/1 €	Cod Comandă ATL-945	Preț/1 €
<b>Placat cu zinc</b>													
80	80	-7830K	6.60	-3875K	7.70	-7810K	4.90	-5170K	5.30	-3895K	7.70	-4400K	2.10
100	125	-3930K	6.30	-5180K	9.60	-3910K	4.60	-3955K	5.30	-3995K	7.80	-4410K	6.60
125	130	-4030K	9.30	-4070K	12.40	-4010K	7.30	-4050K	9.90	-1210K	8.70	-4420K	9.70
200	200	-1050K	22.70	-1140K	36.20	-4210K	27.70	-4250K	30.50	-4290K	46.20	-4440K	15.00
<b>Oțel inoxidabil</b>													
80	80	-3840K	18.90	-	-	-3820K	17.50	-3860K	22.00	-3900K	35.70	-4400K	2.10
100	125	-3940K	23.10	-3980K	38.50	-3920K	18.10	-3960K	24.10	-4000K	37.40	-4410K	6.60
125	130	-4040K	26.90	-4080K	45.10	-	-	-4060K	28.30	-4100K	45.10	-4420K	9.70
150	180	-4140K	69.60	-	-	-4120K	45.10	-	-	-	-	-	-
200	200	-4240K	77.30	-4280K	103.90	-4220K	69.60	-4260K	87.10	-5430K	16.90	-4440K	15.00

**Roată din rășină fenolică de înaltă temperatură Atlas cu alezaj simplu - Tip pivotant cu gaură pentru bulon**

Potrivite pentru pardoseli tari (ciment, gresie, etc.) și pentru medii umede în care pot fi prezente substanțe chimice de duritate medie. Nu este recomandat pe suprafețe inegale sau denivelate. Variația temperaturii de operare -30°C - +300°C.

Pentru dimensiuni consultați pagina superioară.

**INTERVAL  
EXTINS**

		Tip pivot cu placă deasupra		Tip fix cu placă deasupra		Tip pivot cu orificiu de bulon				Numai roată			
Diametru Roți.(mm)	Max. încărcare(kg)	Cod Comandă ATL-945	Preț/1 €	Cod Comandă ATL-945	Preț/1 €	Cod Comandă ATL-945	Preț/1 €	Cod Comandă ATL-945	Preț/1 €	Cod Comandă ATL-945	Preț/1 €	Cod Comandă ATL-945	Preț/1 €
<b>Placat cu zinc</b>													
80	100	-3530K	17.50	-	-	-3510K	11.50	-	-	-	-	-3700K	9.40
100	125	-3630K	22.50	-	-	-3610K	18.20	-3650K	15.00	-	-	-3710K	10.10
<b>Oțel inoxidabil</b>													
80	100	-3540K	14.30	-	-	-3520K	22.00	-3560K	25.20	-	-	-3700K	9.40
100	125	-3640K	25.90	-	-	-	-	-3660K	27.30	-	-	-3710K	10.10

**Roată cu cauciuc din poliuretan, centru din nailon și alezaj simplu**

Potrivită pentru utilizarea pe majoritatea suprafețelor. Potrivită pentru medii umede unde pot fi prezente substanțe chimice de pericolozitate medie. Rulare silențioasă cu cauciuc "amortizat". Nu se recomandă utilizarea în medii unde sunt prezenți acizi minerali sau organici

Lățimea roților ca mai jos, pentru înălțimea și dimensiunile plăcii, consultați pagina anterioară.

**INTERVAL  
EXTINS**

		Tip pivot cu placă deasupra		Tip pivot cu placă deasupra cu frână		Tip fix cu placă deasupra		Tip pivot cu orificiu de bulon		Tip pivot cu orificiu de bulon cu frână		Numai roată	
Dia. roată (mm)	Lățime roată	Cod Comandă ATL-945	Preț/1 €	Cod Comandă ATL-945	Preț/1 €	Cod Comandă ATL-945	Preț/1 €	Cod Comandă ATL-945	Preț/1 €	Cod Comandă ATL-945	Preț/1 €	Cod Comandă ATL-945	Preț/1 €
<b>Placat cu zinc</b>													
80	25	-8520K	6.30	-4565K	7.70	-4505K	5.30	-4545K	6.30	-1150K	6.60	-5010K	3.80
100	30	-4620K	11.40	-5190K	12.20	-4605K	6.80	-4645K	6.60	-1090K	7.60	-5020K	4.40
125	37	-4720K	27.60	-8760K	11.00	-4705K	9.30	-1060K	8.30	-4780K	9.70	-5030K	6.60
160	40	-4925K	25.50	-4965K	44.50	-1070K	31.10	-4940K	48.50	-	-	-5050K	32.90
<b>Oțel inoxidabil</b>													
80	25	-7208K	29.30	-7168K	33.50	-4510K	18.50	-4550K	26.50	-4590K	40.20	-5010K	3.80
100	30	-4630K	27.60	-7170K	36.70	-4610K	19.60	-4650K	34.60	-4690K	42.30	-5020K	4.40
125	37	-4730K	31.10	-4770K	49.00	-4710K	25.50	-4750K	44.10	-4790K	47.90	-5030K	6.60
160	40	-4930K	97.60	-4970K	124.20	-	-	-4950K	104.60	-	-	-5050K	32.90

**SITESAFE** *Covorașe anti-oboșeală - Zona diamant*



Staționarea pe o pardoseală tare pentru perioade lungi de timp fără covorașe anti-oboșeală poate cauza dureri și disconfort la nivelul gambelor, tălpilor și spatelui. Oboșeala reduce capacitatea de concentrare și prin urmare productivitatea. Covorașele anti-oboșeală vor crește confortul și productivitatea pentru muncitorii care stau în picioare perioade lungi de timp și astfel reduc stresul, oboșeala, durerile și disconfortul datorat pardoselilor tari de lucru. Montarea covorașelor anti-oboșeală la locul de muncă poate asigura personalului un mediu mai confortabil, încurajând astfel eficiența, concentrarea și productivitatea.

**Zona diamant**

Realizat din cauciuc extrem de rezistent la uzură capabil să funcționeze în medii cu temperaturi extreme. Suprafața cu diamant asigură o mai bună tracțiune și uzură redusă și poate fi curățată ușor. Sistemul cu țigla de blocare permite utilizatorului să obțină orice lungime dorită. De asemenea se oferă izolație împotriva pardoselilor reci.

**Culoare:** negru  
**Grosime:** 12.5 mm



Grosime	Dimens. (mm)	Cod Comandă <b>SSF-946</b>	Preț/1 €
12.5mm	700 x 800	<b>-2640D</b>	<b>64.70</b>

**Covoraș de lucru**

Construcție din cauciuc SBR rezistent la uzură. Suprafața circulară ridicată pentru rezistență superioară la alunecare - potrivită pentru condiții de umiditate. Prezintă o muchie turnată înclinată pentru a reduce alunecarea. Respectă Testul de Rezistență la Alunecare EN13552. Categoria R10.

**Culoare:** neagră  
**Grosime:** 14 mm

**INTERVAL EXTINS**

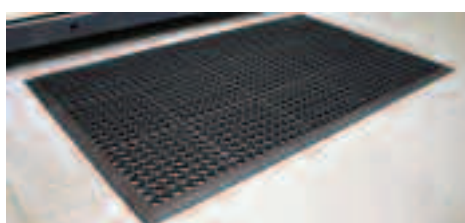

Grosime	Dimens. (mm)	Cod Comandă <b>SSF-946</b>	Preț/1 €
10mm	800 x 1200	<b>-8459E</b>	<b>67.90</b>
	900 x 1500	<b>-8460F</b>	<b>76.00</b>

**Covoraș pentru genunchi**

Realizat din amestec de celule din PVC/nitril închise. Reduce durerile de genunchi și tensionarea părții inferioare a spatelui cauzate de înclinarea regulată, fiind ideal pentru prevenirea durerilor în timpul montării pardoselilor. Rezistent la uleiuri și substanțe chimice.

**Culoare:** neagră

PVC/Nitrile Blend = Amestec de PVC/nitril



Dimens. (mm)	Cod Comandă <b>SSF-946</b>	Preț/1 €
530 x 360 x 25	<b>-4650R</b>	<b>15.30</b>

**Covoraș ortopedic**

Covoraș anti-oboșeală economic. Previne apariția durerilor cauzate de statul în picioare. Izolează pardoselile din beton reci. Ideal pentru folosire în medii uscate. Suprafața granulatată asigură tracțiune suplimentară.

**Culoare:** cărbune.  
**Grosime:** 6mm.



Dimens. (mm)	Cod Comandă <b>SSF-946</b>	Preț/1 €
900 x 1500	<b>-5060F</b>	<b>69.60</b>
900 x 1820	<b>-5070H</b>	<b>83.60</b>

**Covoraș cu nervuri**

Covoraș durabil, fabricat din cauciuc natural rezistent la uzură. Suprafața cu nervuri fine asigură în mod efectiv rezistența la alunecare. Asigura izolația pardoselilor reci din beton. Poate fi folosit pe bancuri de lucru pentru a preveni deteriorarea componentelor.

**Culoare:** negru.  
**Grosime:** 3 mm.



Grosime	Dimens. (mm)	Cod Comandă <b>SSF-946</b>	Preț/1 €
3mm	900 x 2500	<b>-6760P</b>	<b>39.90</b>

**Covoraș cu nervuri**

Covoraș durabil, fabricat din cauciuc natural rezistent la uzură. Suprafața cu nervuri fine asigură în mod efectiv rezistența la alunecare. Asigura izolația pardoselilor reci din beton. Poate fi folosit pe bancuri de lucru pentru a preveni deteriorarea componentelor.

**Culoare:** negru.  
**Grosime:** 3 mm.

**NOU**



Dimens. (mm)	Cod Comandă <b>SSF-946</b>	Preț/1 €
0.6 x 0.9m	<b>-8520K</b>	<b>74.00</b>
0.9 x 1.2m	<b>-8523K</b>	<b>103.70</b>

**Covorașe Premium anti-oboșeală**

Covoraș industrial cu suprafața tip diamant. Rezistența la alunecare. Fabricat cu margini galbene și muchii înclinate pentru o siguranță ridicată.

**Culoare:** negru.  
**Grosime:** 12.5mm.



**NOU**

Dimens. (mm)	Cod Comandă <b>SSF-946</b>	Preț/1 €
0.9 x 1.5m	<b>-8716K</b>	<b>260.80</b>
0.9 x 3.0m	<b>-8719K</b>	<b>549.30</b>

**ÎNȚREȚINERE**

**SITESAFE.**

**Covoras anti-alunecare/-scurgeri**

Fabricat 100% din deseuri reciclate. Rezistent si versatil, asigura in acelasi timp o rezistenta mare la alunecare. Constructia sa tubulara cu 2 strat-uri permite drenarea rapida a apei sau uleiurilor care pot fi la locul de munca.

Culoare: negru.

**NOU**

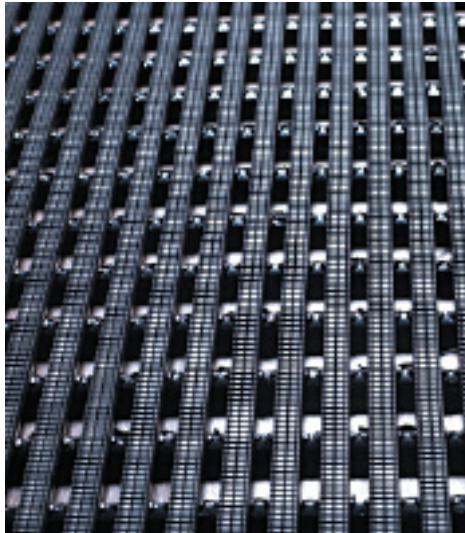

Tip	Dimensiuni	Cod Comandă SSF-946	Pret/1 €
Rola	0.5m x 10m	-7160K	434.40
	0.75m x 10m	-7170K	651.70
	1m x 10m	-7180K	827.60
Covor	0.5m x 0.9m	-7190K	53.90
	1m x 1.2m	-7200K	114.10

**Covoras de intrare**

Covorase de intrare convenabil ca pret asigura o buna protectie. Retine murdaria si umezeala. Suportul din PVC rezistent la alunecare asigura ramanerea pe loc a covorasului.

Culoare: negru.  
Grosime: 7mm.

**NOU**



Dimensiuni (metre)	Cod Comandă SSF-946	Pret/1 €
0.6 x 0.9m	-8706K	27.50
0.9 x 1.5m	-8709K	63.20

**Covor de camera pentru picioare ude**

Covorase de siguranta cald, cu auto drenare, confortabil, pentru statul cu picioarele goale. Suprafata moale in relief combinata cu aditivi anti-bacterieni si anti-fungici si drenajul excelent, ofera o solutie sigura pentru dusuri, piscine si cabine de schimbat.

**NOU**



Albastru inchis

Culoare	Dimensiuni	Cod Comandă SSF-946	Pret/1 €
Albastru	0.5m x 10m	-7500K	517.50
	1m x 10m	-7510K	940.50
	1.2m x 10m	-7520K	1147.00
Albastru inchis	0.5m x 10m	-7530K	517.50
	1m x 10m	-7540K	940.50
	1.2m x 10m	-7550K	1147.00
Gri inchis	0.5m x 10m	-7560K	517.50
	1m x 10m	-7570K	940.50
	1.2m x 10m	-7580K	1147.00

**Covor anti-linecare**

Covorase usoare, confortabile si economice. Izoleaza impotriva podelelor reci, reduce oboseala picioarelor si ofera rezistenta excelenta la alunecare. (DIN 51130 R11). Floorline este potrivit pentru locurile unde pot aparea scurgeri ocazionale.

**NOU**



Culoare	Tip	Dimensiuni	Cod Comandă SSF-946	Pret/1 €
Roșu	Rola	0.6m x 10m	-7010K	428.50
	Rola	0.9m x 10m	-7020K	641.60
	Rola	0.6m x 10m	-7050K	428.50
Albas.	Rola	0.9m x 10m	-7060K	641.60
	Covor	0.6m x 0.9m	-7030K	44.80
Roșu	Covor	0.9m x 1.2m	-7040K	88.40
	Covor	0.6m x 0.9m	-7070K	44.80
Albas.	Covor	0.9m x 1.2m	-7080K	88.50

**Covor anti-alunecare Ultimate**

Profilul adanc al benzii Vynagrip ofera aderenza superioara combinata cu un drenaj al lichidelor ridicat, ceea ce o face sa fie solutia ideala pentru suprafete antiderapante. Vynagrip este rezistent la majoritatea uleiurilor si substantelor chimice facandu-l potrivit pentru cele mai dure medii.

**NOU**

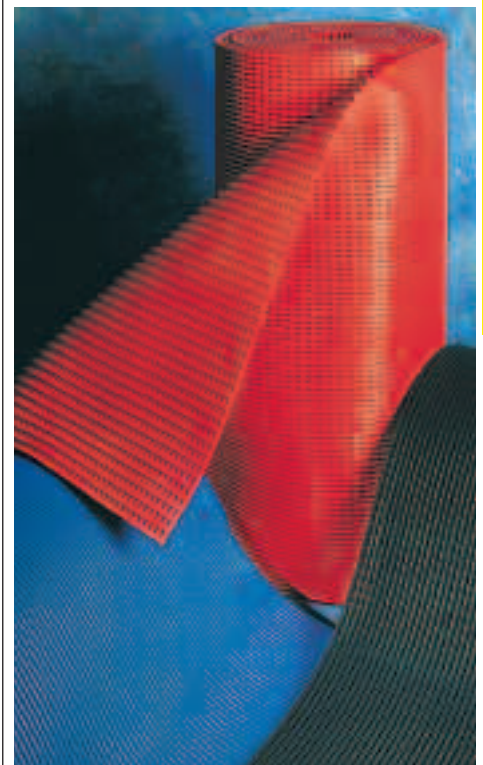
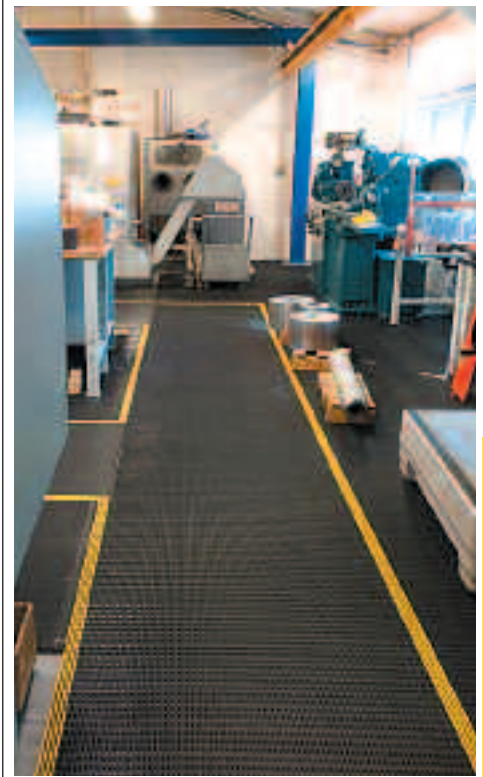

Culoare	Tip	Dimensiuni	Cod Comandă SSF-946	Pret/1 €
Roșu	Rola	0.6m x 10m	-7300K	698.40
	Rola	0.9m x 10m	-7310K	1048.00
	Rola	1.2m x 10m	-7320K	1397.00
Albas.	Rola	0.6m x 10m	-7330K	698.40
	Rola	0.9m x 10m	-7340K	1048.00
	Rola	1.2m x 10m	-7350K	1397.00
Negru	Rola	0.6m x 10m	-7360K	628.50
	Rola	0.9m x 10m	-7370K	942.70
	Rola	1.2m x 10m	-7380K	1257.00

ÎNȚĂRINERE

**MATLOCK** *Accesorii  
pentru ușă*



Această gamă cuprinzătoare de amortizoare pt. ușă conține diferite unități de diferite dimensiuni pt. mai multe tipuri de uși. Acestea sunt însoțite de o serie de carcase arhitecturale, fiecare dintre acestea fiind disponibilă într-o gamă de 26 de finisaje placate sau colorate. Pt. a alege broasca potrivită pentru dvs., fiecare unitate are enumerate sub ilustrație caracteristicile sale principale, numerele de certificare și valorile nominale la incendiu. La unele unități sunt valabile și mănere placate, iar certificatele de test sunt disponibile la cerere.

**Clasificare BS EN1154**

Acest standard clasifică amortizoarele pentru ușă cu ajutorul unui sistem de codificare din 6 cifre. Fiecare cifră reprezintă o anumită caracteristică a produsului măsurată conf.cerințelor de performanță

**Cifra (1) – Categoria de utilizare:**

„3” – înseamnă că unitatea este ptu uși care se închid de la 105°  
„4” – înseamnă că unitatea este pt uși care se închid de la 180°.

**Cifra (2) – Durabilitate:**

„8” – 500.000 de cicluri de test încheiate cu succes.

**Cifra (3) – Masa/mărimea ușii de test**

Sunt identificate 7 categorii, ca în tabelul de mai jos (când există amortizoare de diferite mărimi, se va indica valoare min. și val.maxi.):

Dim.	putere	De încercare	ușa masă	Recomandă	ușă lățime
1		20kg		750mm	
2		40kg		850mm	
3		60kg		950mm	
4		80kg		1100mm	
5		100kg		1250mm	
6		120kg		1400mm	
7		160kg		1600mm	

**Cifra (4) – Comportarea la incendiu:**

„0” – înseamnă că unitatea nu este potrivită pentru utilizarea la uși de incendiu/aerisire.

„1” – înseamnă cu unitatea IS este potrivită pentru utilizarea la uși de incendiu/aerisire.

**Cifra (5) – Siguranța în utilizare:**

1” – toate unitățile de închidere a ușii trebuie să satisfacă cerința esențială de siguranță în utilizare.

**Cifra (6) – Rezistența la coroziune:**

„0” – rezistența la coroziune nu este definită

„1” – rezistență slabă la coroziune

„2” – nivel moderat de rezistență la coroziune

„3” – rezistență mare la coroziune

„4” – rezistență foarte mare la coroziune

La această secțiune, unitățile au fost testate conform BS EN1154, iar multe unități au fost testate și conform testării certificate și criteriilor de testare CE. Astfel, clasificarea de 6 cifre este prezentată lângă fiecare unitate diferită, indicând astfel performanța lor și clasificarea conform BS EN1154.

**Amortizor de ușă**

Mărimea 3 Mecanism 28730  
Finisaj argint. Testat CE.Forța de închidere 3 (EN1154). Lățimea maximă a ușii 950mm. Potrivit pentru uși de 40 – 60kg. Declic reglabil.  
Testat pentru incendii conf. BS EN1634-1. Rezistă la foc 1 oră. Potrivit pentru amplasarea pe uși cu balamalele pe stânga sau pe dreapta.  
Deschidere de 180° (controlează ușa când este deschisă la 180°).Spec.:CE 1121. Certificare incendiu aprobată: CF600. Respectă EN1154: da.  
Testat la incendiu conform EN1634: 1” ore.  
Mărimea: 2-4.  
Aplicație: universală.  
Asamblarea brațului: braț proeminent.  
Carcasa arhitecturală: numai mecanism sau carcasă 92.  
Viteza de închidere: reglabilă.  
Declic: reglabil.  
Opțiunea de a sta deschisă: da.  
(A NU se utiliza la uși de incendiu).  
Verificare spate: nu.  
Acțiune întârziată: nu.  
Garanție: 10 ani.

**Amortizor de ușă superioară**

Mărimea 2 - 4 Mecanism 28932  
Finisaj argintiu. Testat CE. Certificat de incendiu aprobat CF600. Forța de închidere 3 - 4 (EN1154). Lățimea maximă a ușii 850 - 1100mm. Potrivit pentru uși de 40 – 80kg. Testat pentru incendii conform BS EN1634. Rezistă la foc 1 oră. Verificare reglabilă.  
Declic independent activ/inactiv. Potrivit pentru amplasarea pe uși cu balamalele pe stânga sau pe dreapta. Deschidere de 180° (controlează ușa când este deschisă la 180°).  
Specificație: CE 1121.  
Certificare incendiu aprobată: CF600. Respectă EN1154: da.  
Testat la incendiu conform EN1634: 2 ore.  
Mărimea: 3-4.  
Aplicație: universală.  
Asamblarea brațului: braț proeminent.  
Carcasa arhitecturală: 91.  
Acțiune de verificare: reglabilă.  
Viteza de închidere: reglabilă.  
Opțiunea de a sta deschisă: da.  
(A NU se utiliza la uși de incendiu).  
Verificare spate: da.  
Acțiune întârziată: da.  
Garanție: 10 ani.

**Amortizor de ușă mascat**

Amortizor mascat cu arc.  
Forța de închidere de la arc: reglabilă. Certificat conform BS 476 Pt. 22:1987. Rezistă la foc 1 oră. Poate fi poziționat pe stânga sau pe dreapta. Potrivit pentru utilizarea la uși de până la 50kg.



Finisaj	Cod Comandă MTL-949	Pret/1 €
Crom	-4070K	4.40
Alamă	-4080K	4.40

**Opritoare electromagnetice**

Cu finisaj argintiu sau placat. Electromagnetice, ține deschise ușile de incendiu, însă le eliberează în caz de incendiu. Forța de închidere 4 (EN1155). Lățimea maximă a ușii 950-1100mm. Potrivită pentru uși de 60 – 80kg. Verificare reglabilă. Declic reglabil. Ține ușa deschisă între 70° - 180°.



3	8	1	1	1	3	Descriere	Finisaj	Cod Comandă MTL-949	Pret/1 €
(1)	(2)	(3)	(4)	(5)	(6)				
						Acoperite Unitatea	Argint	-4050K	409.40
						Acoperite Unitatea	Placate	-4060K	439.00

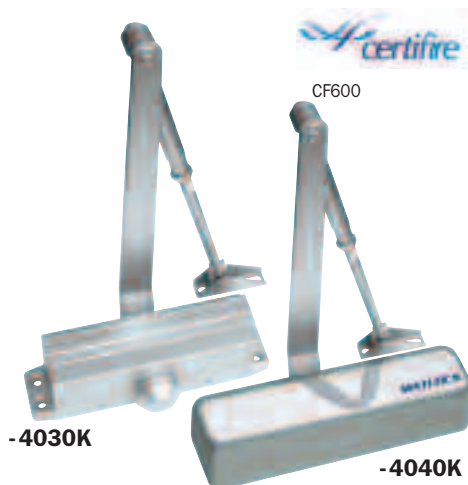

CE	3	8	3	1	1	3	Descriere	Finisaj	Cod Comandă MTL-949	Pret/1 €
1121	(1)	(2)	(3)	(4)	(5)	(6)				
							Numai Mecanism	Argint	-4030K	33.80
							Acoperite Unitatea	Argint	-4040K	40.60



CE	4	8	4	3	1	1	3	Descriere	Finisaj	Cod Comandă MTL-949	Pret/1 €
1121	(1)	(2)	(3)	(4)	(5)	(6)					
							Acoperite Unitatea	Argint	-4010K	75.00	
							Acoperite Unitatea	Placate	-4020K	92.00	

**MATLOCK** *Încuietoare de panică*



Această gamă de încuietoare de panică de la dispozitivele de ieșire de urgență conține produse care sunt certificate conform standardelor europene CEN, BS EN179 & BS EN1125 și oferă modele care asigură siguranța și securitatea. Toate produsele îndeplinesc standardele cerute în prezent pe piață. Toate au mecanisme antifracție pentru protejarea împotriva efracțiunii, au o garanție de zece ani de la producător și rezistă la foc până la două ore. Unitățile de mărime standard sunt potrivite pentru ușile de până la 2440mm înălțime și 1220mm lățime. Glisiere verticale de mărimi speciale, bare horizontale, truse încuietori, sunt valabile la cerere.

**Clasificare BS EN1125**

Acesta este standardul european pentru dispozitivele de ieșire de panică. Acesta stabilește faptul că un dispozitiv de panică trebuie să fie prezent acolo unde sunt prezenți membri din public care nu au cunoștințe anterioare despre ieșire sau accesorii.

**Clasificare BS EN179**

Acesta este standardul european pentru dispozitivele de ieșire de urgență. Acesta stabilește faptul că cei implicați într-o situație de urgență este puțin probabil să aibă cunoștințe anterioare despre ieșire și despre situațiile de panică. Fiecare standard este testat și evaluat și se generează un cod din 9 cifre. BS EN 1125 și BS EN 179 sunt armonizate sub Directiva privind produsele din construcții și, de aceea, produsele trebuie să poarte marcajul CE.

**Încuietoare cu tijă**

Potrivită pentru zone publice. Certificată pentru utilizarea la ușile de incendiu. Cu marcaj CE pentru siguranță. Testată conform BS EN 179 și EN1125. Rezistă 2 ore la foc.



CE

Finisaj	Cod Comandă MTL-949	Pret/1 €
Argint	-6010K	81.90

**Încuietoare cu suport**

Potrivită pentru birouri, zone comerciale, etc. Certificată pentru utilizarea la ușile de incendiu. Cu marcaj CE pentru siguranță. Testată conform BS EN 179 și EN1125. Rezistă 2 ore la foc.



CE

Finisaj	Cod Comandă MTL-949	Pret/1 €
Argint	-6020K	68.10

**Dispozitiv de acces din exterior**

Potrivită pentru utilizarea la ușile de incendiu. Furnizată cu cilindru euro. Cu trei chei incluse. Rezistă 2 ore la foc.



CE

Finisaj	Cod Comandă MTL-949	Pret/1 €
Argint	-6040K	92.00

**Zăvor simplu cu tijă**

Potrivit pentru uși simple și duble. Cu marcaj CE pentru siguranță. Testat conform BS EN 179 și EN1125. Rezistă 2 ore la foc.



CE

Finisaj	Cod Comandă MTL-949	Pret/1 €
Argint	-5990K	95.50

**Zăvor cu suport**

Potrivit pentru birouri, zone comerciale, etc. Certificat pentru utilizarea la ușile de incendiu. Cu marcaj CE pentru siguranță. Testată conform BS EN 179 și EN1125. Rezistă 2 ore la foc.



CE

Finisaj	Cod Comandă MTL-949	Pret/1 €
Argint	-6030K	92.00

**Set zăvor dublu**

Potrivit pentru ușile duble îmbinate. Certificat pentru utilizarea la ușile de incendiu. Cu marcaj CE pentru siguranță. Testat conform BS EN 179 și EN1125. Rezistă 2 ore la foc.



CE

Finisaj	Cod Comandă MTL-949	Pret/1 €
Argint	-6000K	190.90

ÎNȚREȚINERE

**MATLOCK** Broască cu clanță în 5 puncte

Certificate Kitemark conform BS 3621. Broască cu mâner de siguranță, încuietoare ușor reversibilă, mecanism de reținere în cinci puncte, carcasă disponibilă de 64mm (2½") și 76mm (3"). Furnizată cu capete și ștampare pătrate sau rotunde. Furnizată cu două chei. Finisaj din crom satinat și alamă polizată.



BS3621

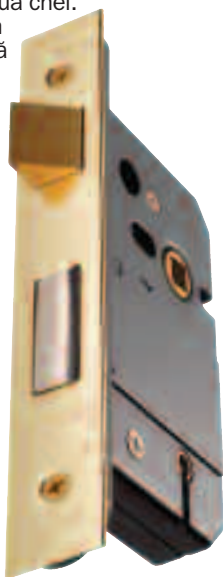

Dim.	Cod Comandă MTL-949	Pret/1 €
<b>Suprafață crom satinat</b>		
64mm (2½")	-4090K	32.10
76mm (3")	-4100K	32.10
<b>Suprafață alamă polișată</b>		
64mm (2½")	-4110K	32.10
76mm (3")	-4120K	32.10

**Broască în 3 puncte**

Carcasă disponibilă de 64mm (2½") și 76mm (3"). Furnizată cu capete și ștampare rotunde. Furnizată cu două chei. Finisaj din crom satinat și alamă polizată.



Dim.	Cod Comandă MTL-949	Pret/1 €
<b>Suprafață crom satinat</b>		
64mm (2½")	-4250K	19.10
76mm (3")	-4260K	19.10
<b>Suprafață alamă polișată</b>		
64mm (2½")	-4270K	19.10
76mm (3")	-4280K	19.10

**Broască cu clanță în 3 puncte**

Încuietoare ușor reversibilă, cu opțiune de arcuire. Carcasă disponibilă de 64mm (2½") și 76mm (3"). Furnizată cu capete și ștampare pătrate. Furnizată cu două chei. Finisaj din crom satinat și alamă polizată.



Dim.	Cod Comandă MTL-949	Pret/1 €
<b>Suprafață crom satinat</b>		
64mm (2½")	-4210K	17.30
76mm (3")	-4220K	17.30
<b>Suprafață alamă polișată</b>		
64mm (2½")	-4230K	17.30
76mm (3")	-4240K	17.30

**Carcasă broască profil euro**

Încuietoare ușor reversibilă pentru uși de interior și exterior. Carcasă disponibilă de 64mm (2½") și 76mm (3"). Cu capete și ștampare placate cu alamă sau nichel. Furnizată cu capete și ștampare rotunde. Finisaj din crom satinat și alamă polizată.



Dim.	Cod Comandă MTL-949	Pret/1 €
<b>Suprafață crom satinat</b>		
64mm (2½")	-4170K	17.30
76mm (3")	-4180K	17.30
<b>Suprafață alamă polișată</b>		
64mm (2½")	-4190K	17.30
76mm (3")	-4200K	19.10

**Cilindru și butuc profil euro**

70mm (35/35). Finisaj din crom satinat sau alamă polizată.



Dim.	Cod Comandă MTL-949	Pret/1 €
<b>Suprafață crom satinat</b>		
35mm/35mm	-4430K	11.30
<b>Suprafață alamă polișată</b>		
35mm/35mm	-4440K	11.30

**Cilindru dublu profil euro**

70mm (35/35). Finisaj din crom satinat sau alamă polizată.

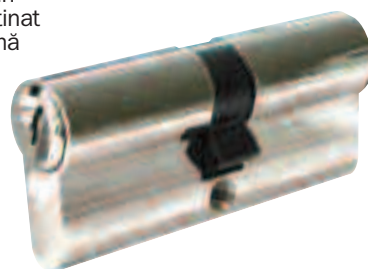

Dim.	Cod Comandă MTL-949	Pret/1 €
<b>Suprafață crom satinat</b>		
35mm/35mm	-4410K	10.10
<b>Suprafață alamă polișată</b>		
35mm/35mm	-4420K	10.10

**Mâner pe plăcuță presată**

Finisaj aluminiu.

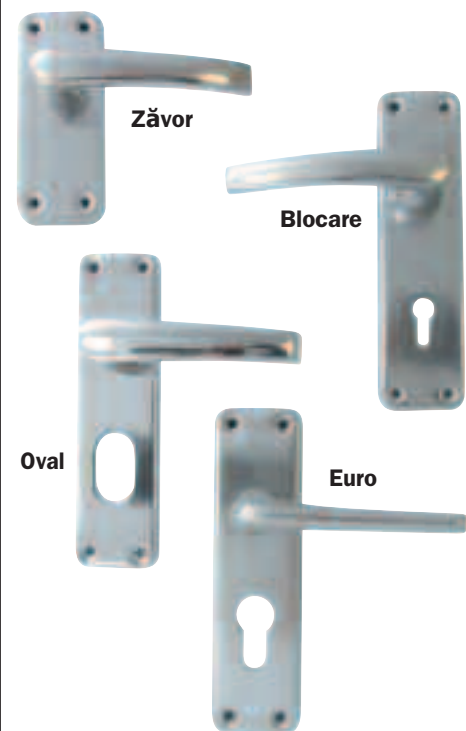

Tip	Cod Comandă MTL-949	Pret/1 €
Zăvor	-5940K	8.50
Blocare	-5950K	9.40
Euro	-5960K	9.40
Oval	-5970K	9.40

ÎNȚREȚINERE

**MATLOCK** **Balamale**  
**ușoare**

Pentru uz  
general și situații  
casnice.  
Autocoloare.  
Finisaj BZP.

**Livrate în perechi**



Dim. (mm)	Dim. (mm)	Cod Comandă MTL-949	Pret/Pr €
25	25 x 15 x 3	-8200K	1.10
38	38 x 18 x 5	-8210K	1.10
50	50 x 22 x 5	-8220K	1.10
65	65 x 25 x 7	-8230K	1.30
75	75 x 28 x 7	-8240K	1.20
100	100 x 40 x 10	-8250K	1.50

**Balamale ascendente**

Balamale de autoînchidere care de  
asemenea oferă spațiu podea-sol când sunt  
deschise. Disponibile în opțiuni pe dreapta  
sau pe stânga.  
Autocoloare.

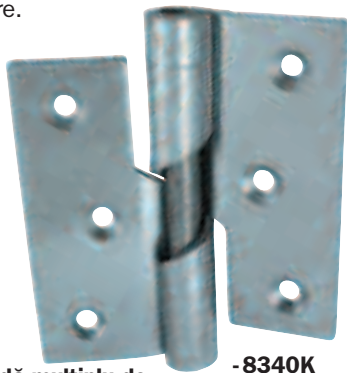

-8340K

**Se comandă multiplu de  
5 perechi**

Dim. (mm)	De deschidere	Cod Comandă MTL-949	Pret/Pr €
75 x 45 x 15	Stânga	-8340K	4.50
75 x 45 x 15	Pe dreapta	-8350K	4.50

**Balamale cu arc  
acțiune unică**

O balamală foarte ieftină, cu toate calitățile  
produselor mai scumpe. Livrate cu șuruburi,  
nituri de ajustare de rezervă și bară de  
strângere. Finis argintiu  
lăcuit.

**Livrat în perechi**



Dim. (mm)	Dim. (mm)	Cod Comandă MTL-949	Pret/Pr €
75	75 x 45 x 20	-8310K	15.80
100	100 x 50 x 20	-8320K	16.80

**Balama cu 2 rulmenți din  
inox**

**523CE**

Finisaj cu oțel inoxidabil  
polizat sau satinat.  
Oțel inoxidabil  
calitatea 304.  
Rezistență la foc  
testată de 1 oră.  
Pivot din oțel  
inoxidabil.  
Completă cu  
șuruburi.



Finisaj	Dim. (mm)	Cod Comandă MTL-949	Pret/Pr €
<b>Inox</b>			
Satin	100 x 75 x 3	-4450K	8.50
<b>Inox</b>			
Lustruit	100 x 75 x 3	-4460K	9.10

**Balama cu 2 rulmenți  
din alamă  
polizată**

**525CE**

Finisaj cu alamă  
polizată sau placare  
cu alamă.  
Rezistență la foc  
testată de 1 oră.  
Pivot din oțel  
inoxidabil.  
Completă  
cu șuruburi.



Dim. (mm)	Cod Comandă MTL-949	Pret/Pr €
100 x 75 x 3	-4470K	18.10

**Balama din  
alamă polizată**

**508**

Finisaj cu bronz  
dublu fosforos. Pivot  
din alamă. Un an  
garanție.



Dim. (mm)	Cod Comandă MTL-949	Pret/Pr €
100 x 75 x 3	-4480K	7.20

**Zăvoare aluminiu**

Zăvor de ușă interioară pentru acasă.  
Livrat cu șuruburi de lemn.

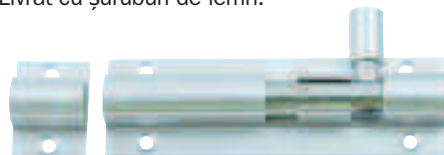

Dim. (mm)	Finisaj	Cod Comandă MTL-949	Pret/1 €
50		-8140K	1.70
75	Aluminiu	-8150K	1.70
100		-8160K	2.20

**Încuietore digitale**

Încuietori digitale pentru birouri,  
bănci, depozite laboratoare, școli,  
spitale, apartamente etc.

**Caracteristici:**

Combinatie resetabilă Încuietore care se  
poate reseta. Rezistă la vreme. Ușor de  
montat. Aplicatii externe și  
externe.



Disponibil cu sau  
fără cheie

Finisaj	Cheie blocare trece peste	Cod Comandă MTL-949	Pret/1 €
Satin cromat	Nu	-5020K	92.70
Satin cromat	Da	-5040K	141.20

**Cârlige cuier și de pălării**

Finisaj cu aluminiu, oțel inoxidabil sau alamă.



Inox

Finisaj	Cod Comandă MTL-949	Pret/1 €
Aluminiu	-5880K	2.30
Inox	-5890K	4.70
Alamă	-5900K	15.10

ÎNȚRETINERE



**GRUP 949 ACCESORII PENTRU UȘI ȘI PORȚI**

**MATLOCK Zăvoare ovale**

Zăvor care se încuie și care ocupă puțin spațiu.

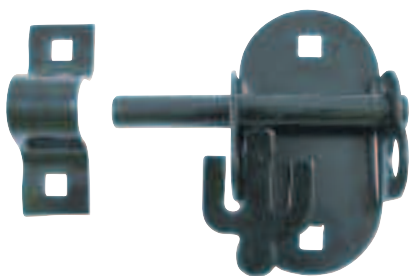

Dim. (mm)	Finisaj	Cod Comandă MTL-949	Pret/1 €
100	Zincat	-7830K	6.00
100	Negru	-7835K	4.70

**Încuietoare verticală de garaj**

Un produs foarte puternic cu aplicații numeroase. Din oțel galvanizat

**ÎNȚĂRIȚIRE**

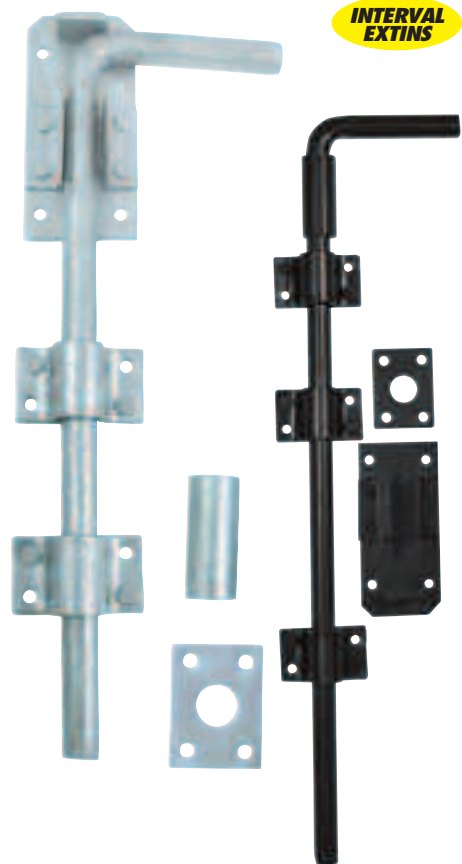

**INTERVAL EXTINS**

Dim. (mm)	Finisaj	Cod Comandă MTL-949	Pret/1 €
460	Negru	-7060K	7.20
600	BZP	-7075K	19.90

**Șurub cu arc**

Șurub cu arc potrivit pentru porțile de metal sau de fier.

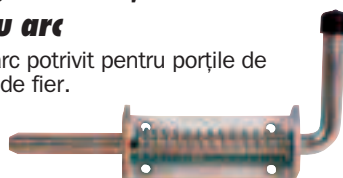

Trage Dia. (mm)	Finisaj	Cod Comandă MTL-949	Pret/1 €
10 (3/8")	Placat cu Zinc	-7670K	8.80
12 (1/2")	Placat cu Zinc	-7680K	10.00
15 (5/8")	Placat cu Zinc	-7690K	15.00

**Șurub cu arc**

Șurub cu arc cu cârlig pe placă, potrivit pentru porți, țarcuri, etc.

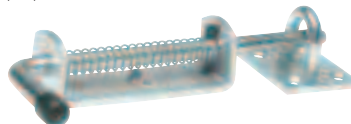

Lungime (mm)	Finisaj	Cod Comandă MTL-949	Pret/1 €
12 (1/2")	Placat cu Zinc	-7850K	12.70

**Zăvoare turn**

Zăvoare de uz general, utilizate adesea la ușile de magazii.



Lungime (mm)	Finisaj	Cod Comandă MTL-949	Pret/1 €
76 (3")	Negru	-7760K	2.20
101 (4")	Zincat	-7770K	3.80
101 (4")	Negru	-7780K	2.60
152 (6")	Zincat	-7790K	4.80
152 (6")	Negru	-7800K	3.30
203 (8")	Negru	-7810K	4.70
254 (10")	Negru	-7820K	6.00

**Șurub cu autoblocare**

Șurub cu autoblocare cu protecție în partea de jos pentru a preveni murdărirea zavorului.



Lungime (mm)	Finisaj	Cod Comandă MTL-949	Pret/1 €
203 (8")	Zinc Plated	-7840K	16.60

**Zăvoare Brenton**

Zăvor de siguranță.



Lungime x Trage Dia. (mm)	Finisaj	Cod Comandă MTL-949	Pret/1 €
101 x 12 (4" x 1/2")	Zinca	-7710K	5.20
152 x 12 (6" x 1/2")	Zinca	-7720K	6.00
203 x 12 (8" x 1/2")	Zinca	-7730K	7.10
152 x 15 (6" x 5/8")	Zinca	-7740K	8.80
203 x 15 (8" x 5/8")	Zinca	-7750K	9.60

**Cârlig de poartă cu auto-închidere**

Cârlig de poartă care se poate închide, pentru porți de grădină. Se comandă multiplu de 5 buc.

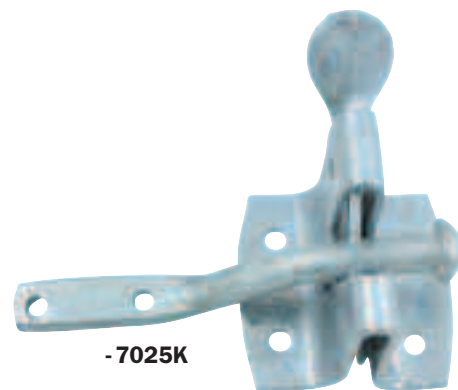

-7025K

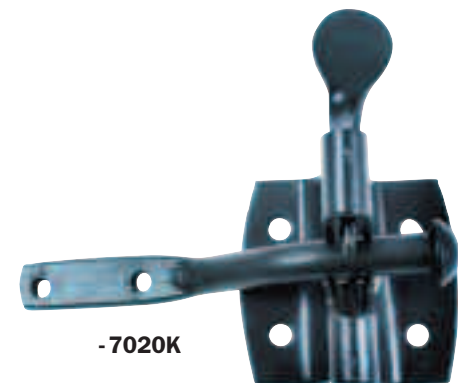

-7020K

Dim (mm)	Finisaj	Cod Comandă MTL-949	Pret/1 €
32	BZP	-7010K	3.00
50	Negru	-7020K	2.60
50	BZP	-7025K	3.10
57	BZP	-7030K	6.00

**Opritor ușă/poartă**

Livrat complet cu șuruburi și dop de cauciuc.



Lungime (mm)	Finisaj	Cod Comandă MTL-949	Pret/1 €
152 (6")	Gri lăcuit	-7700K	9.40

**Balamale medii suspendate**

Furnizate în perechi. Utilizate de obicei la trape și capace care se ridică.

Lungime (mm)	Finisaj	Cod Comandă MTL-949	Pret/Pr €
203 (8")	De culoare	-7640K	8.80
254 (10")	De culoare	-7650K	13.60
305 (12")	De culoare	-7660K	20.20

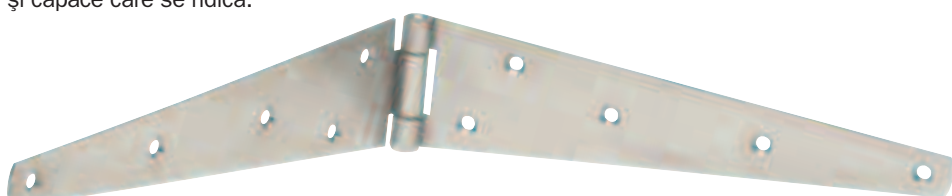

**PRODUSELE SUNT DISPONIBILE EXCLUSIV PRIN DISTRIBUTORI**



## MATLOCK *Încuietoare de siguranță*

Accesorii de asigurare sunt ascunse de clapă.



Lungime (mm)	Finisaj	Cod Comandă MTL-949	Pret/1 €
75 (3")	Negru	-6060K	2.20
115 (4½")	Negru	-6070K	2.60
150 (6")	Negru	-6080K	3.10
75 (3")	Placat cu zinc	-7918K	2.20
101 (4")	Placat cu zinc	-7920K	3.30
152 (6")	Placat cu zinc	-7930K	3.60

### Încuietoare cu balama verticală

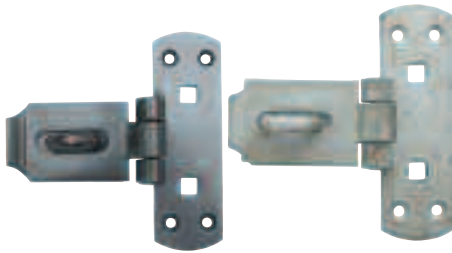

Lungime (mm)	Finisaj	Cod Comandă MTL-949	Pret/1 €
150 (6")	Negru	-6120K	13.10
150 (6")	Zincat	-6140K	15.40

### Încuietoare cu balama scurtă

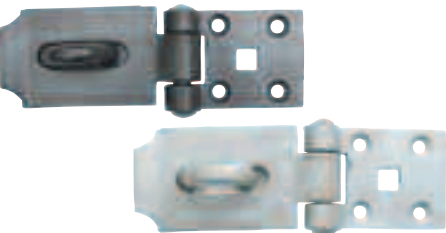

Lungime (mm)	Finisaj	Cod Comandă MTL-949	Pret/1 €
150 (6")	Negru	-6160K	10.10
150 (6")	Zincat	-6180K	12.70

### Încuietoare cu balama rotativă

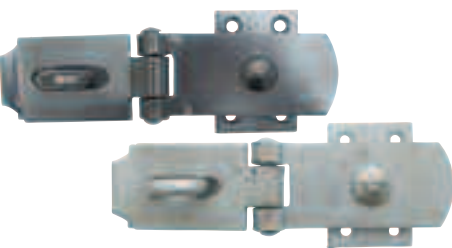

Lungime (mm)	Finisaj	Cod Comandă MTL-949	Pret/1 €
200 (8")	Negru	-6220K	7.20
250 (9")	Negru	-6230K	8.00
200 (8")	Zincat	-6250K	9.00
250 (9")	Zincat	-6260K	9.80

### Încuietoare de mare putere

Rotativă și utilizabilă cu lacăt.



Lungime (mm)	Finisaj	Cod Comandă MTL-949	Pret/1 €
203 (8")	Zincat	-7080K	7.40
203 (8")	Negru	-7090K	7.80
254 (10")	Negru	-7100K	11.40

## ACCESORII PENTRU UȘI ȘI PORȚI

### Încuietoare de siguranță

Fabricate din oțel întărit, cu finisaj placat cu nichel duplex. Pivoții de la balamale, elementele de prindere și ansamblul sunt ascunse de marginea îndoită, pentru protecția împotriva efracției. Furnizate cu șuruburi de fixare.

#### Cu balama dublă:

Modelele pot fi utilizate pentru montare pe colț în interior sau exterior.

#### Cu balama triplă:

Modele utilizate și la suprafețele în trepte. 8120, 8110, 8100\* & 8150\*: Pentru utilizarea la aplicații standard și casnice.

#### 8200\* & 8160\*:

Pentru utilizarea în aplicații în condiții medii. \* Furnizate împreună cu plăcuțele de întărire pentru ușă, pentru o securitate sporită.

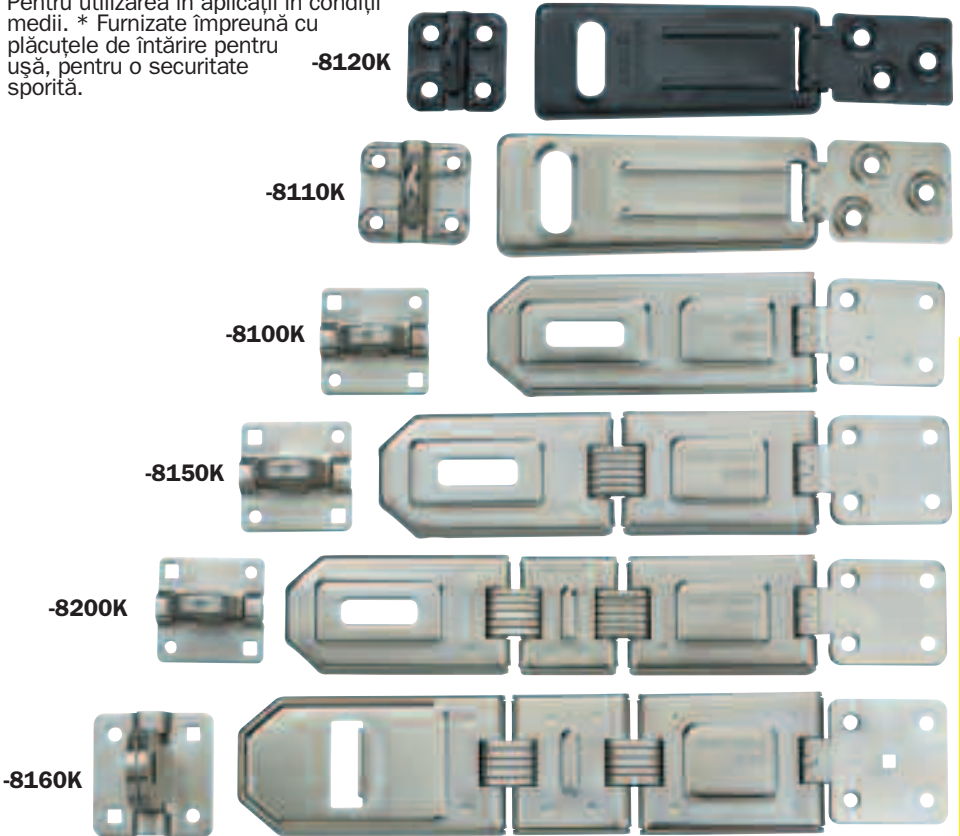

Produs Nr.	Tip	Balama Tip	Dim. (mm)	Pentru a Suit	Securitate evaluare	Cod Comandă MTL-950	Pret/1 €
8120	Vertical	Singur	92 x 37	8mm	2	-8120K	3.30
8110	Vertical	Singur	120 x 45	8mm	2	-8110K	7.80
8100	Orizontală	Singur	125 x 45	11mm	3	-8100K	4.70
8150	Orizontală	Dublu	160 x 45	11mm	3	-8150K	8.50
8200	Orizontală	Triplu	200 x 45	11mm	3	-8200K	10.10
8160	Vertical	Triplu	258 x 62	13mm	3	-8160K	13.60

### Arcuri de poartă cu autoînchidere

Cu extensibilitatea reglabilă, potrivite pentru utilizarea pe dreapta sau pe stânga la ușile și porțile casnice.

Se comandă multiplu de 10 buc.

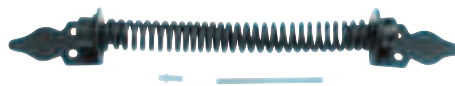

Dim. (mm)	Finisaj	Cod Comandă MTL-949	Pret/Pr €
200	Negru	-7970K	8.40
250	Negru	-7980K	10.10

### Mânere de fontă

Livariate individual, cutii de 25



Dim. (mm)	Finisaj	Cod Comandă MTL-949	Pret/1 €
150	Negru	-8030K	1.80

### Zăvoare tradiționale din fontă

Pentru blocarea ușilor și porților. Folosite pentru grajduri. Livariate individual cu șuruburi de fixare. Cutii de 5.

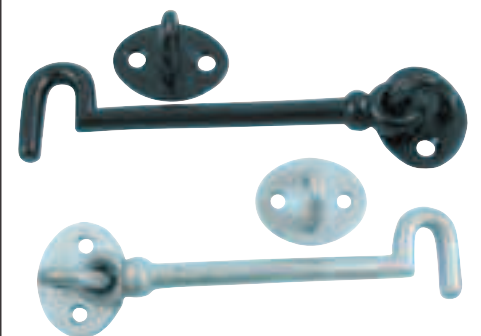

Lungime (mm)	Finisaj	Cod Comandă MTL-949	Pret/1 €
100	Negru	-7905K	3.10
150	Negru	-7915K	3.90
101 (4")	Zincat	-7900K	3.90
152 (6")	Zincat	-7910K	3.90

ÎNTRĂNIRE

**MATLOCK Clasificări de securitate**

Toate lacătele au o clasificare prin care se indică cât de sigure sunt, pe baza materialului, întăririi, învelișurilor suplimentare, diametrului inelului, lății corpului și altor caracteristici de securitate, precum anti-efracția, și cilindri cu 3, 4, 5 sau 6 ace.

**Clasificări de securitate**



Clase	Utilizare
1 - 2	Nivel minim de securitate pentru utilizare în spații închise și deschise, în cutii de instrumente, valize și sertare etc.
3 - 4	Nivel de securitate de la minim la mediu pentru utilizarea în spații închise și deschise, în garaje, cabinete, truse de unelte, porți, portiere de tractor, încuietori, barăci, biciclete etc.
5 - 6	Nivel mediu de securitate pentru utilizarea în spații închise și deschise, în garaje, cabinete, truse de unelte, porți, portiere de tractor, încuietori, barăci, biciclete etc.
7 - 8	Nivel de securitate de la mediu la maxim pentru utilizarea în spații închise și deschise, pe fațadele magazinelor, pe porțile fabricilor, pe cuferele mari de unelte, în depozitele șantierelor etc.
9 - 10	Nivel maxim de securitate pentru utilizarea în spații închise și deschise, pe fațadele magazinelor, pe porțile fabricilor, pe cuferuri mari de unelte și în depozitele șantierelor etc.



**Lacăte din alamă**

Corp solid din alamă, cu inel din oțel întărit și mecanism cu dublă blocare. Pentru interior și exterior la articole de securitate minimă spre medie. 20mm: cilindru în 3 ace. 30 și 40mm: cilindru în 4 ace, 50 și 60mm: cilindru în 5 ace. \*Blocare simplă



**INEL CALIT**



Lățime	Dimensiune	Evaluare (1 - 10)	Cod Comandă MTL-950	Pret/1 €
20mm	3.7 x 10.3mm	2*	-6722K	3.00
30mm	4.8 x 15mm	3	-6733K	6.00
30mm	4.8 x 50mm	3	-6732K	5.70
40mm	4.8 x 22mm	3	-6743K	7.20
40mm	7.0 x 50mm	4	-6745K	7.40
50mm	7.0 x 26mm	4	-6754K	11.80
60mm	8.8 x 27mm	4	-6764K	15.30
Blank-cheie pentru a se potrivi 20mm				-9900K 0.70
Blank-cheie pentru a se potrivi 30 și 40mm				-9910K 0.70

**Lacăte din alamă - inel din oțel inoxidabil**

Corp tradițional din alamă, cu inel din oțel inoxidabil și mecanism cu dublă blocare. Pentru interior și exterior la articole de securitate minimă spre medie. 20mm: cilindru în 3 ace. 30 și 40mm: cilindru în 4 ace, 50 și 60mm: cilindru în 5 ace. \*Blocare simplă.



Lățime	Dimensiune	Evaluare (1 - 10)	Cod Comandă MTL-950	Pret/1 €
20mm	3.7 x 10.3mm	2*	-7022K	3.90
30mm	4.8 x 15mm	3	-7033K	5.70
40mm	4.8 x 22mm	3	-7043K	7.70
50mm	7.0 x 26mm	4	-7054K	11.90
60mm	8.8 x 27mm	4	-7064K	15.40
Blank-cheie pentru a se potrivi 20mm/5g				-9900K 0.70
Blank-cheie pentru a se potrivi 30 și 40mm/5g				-9910K 0.70

**Lacăte înguste din alamă**

Corp solid din alamă, cu inel din oțel întărit care se poate schimba. Pentru utilizare în interior și exterior, pe articole de securitate minimă sau medie.



**GAMĂ EXTINSĂ**



Lățime	Dimensiune	Evaluare (1 - 10)	Cod Comandă MTL-950	Pret/1 €
20mm	3.2 x 12mm	2	-6820K	2.30
25mm	4.8 x 15mm	3	-6825K	3.00
30mm	4.8 x 15mm	3	-6830K	3.30
30mm	5 x 43mm	3	-6832K	4.00
40mm	6 x 20mm	4	-6840K	4.90
50mm	7 x 25mm	4	-6850K	8.00
<b>Pachet de 4</b>				
20mm	3.2 x 12mm	2	-7970K	9.40
25mm	4.8 x 15mm	3	-7975K	13.60
30mm	4.8 x 15mm	3	-7980K	13.90
30mm	5 x 43mm	3	-7985K	16.40
40mm	6 x 20mm	4	-7990K	20.20
50mm	7 x 25mm	4	-7995K	33.20

**Lacăte din alamă laminate - Tip combinație**

Corp din alamă laminată, cu inel din alamă și mecanism cu dublă blocare. Disponibil cu combinații de patru cifre (10.000 combinații) sau cu 3 cifre (1.000 combinații). Pentru interior și exterior la articole de securitate medie.



Lățime	Dimensiune	Evaluare (1 - 10)	Combinație Nr	Cod Comandă MTL-950	Pret/1 €
40mm	6 x 25mm	3	3	-6203K	11.20
46mm	8 x 25mm	3	4	-6263K	15.60

**Lacate de disc din oțel inoxidabil**

Cu un corp solid din alama și inel de legatura din molibden, dispozitivele de blocare Matlock sunt concepute pentru securitate maxima in interior si exterior in fata magazinelor si la portile fabricilor, pentru lazi de unelte mari, depozite etc. Disponibil într-o gama de dimensiuni, inclusiv versiunea cu chei la fel. \* Chei la fel.



**NOU**



Lățime	Dimensiune	Evaluare (1 - 10)	Cod Comandă MTL-950	Pret/1 €
63mm	8 x 13.5mm	8	-8840K	18.00
83mm	11 x 16mm	8	-8860K	30.60
*83mm	11 x 16mm	8	-8900K	33.00

**Lacate de disc din oțel inoxidabil**

Cu corpul din oțel inoxidabil si inel de legatura din oțel calit, aceste lacate cu disc sunt concepute pentru securitate maxima in interior si exterior in fata magazinelor si la portile fabricilor, pentru lazi de unelte mari, depozite etc. Disponibil in versiuni cu chei diferite si cu chei la fel.



**NOU**



**Dimensiune:**  
9.5 x 17.3mm.

Tip	Lățime	Cod Comandă MTL-950	Pret/1 €
Chei diferite	70mm	-8240K	17.00
Chei la fel		-8250K	18.00

**Alamă laminată**

Corp din alamă laminată, cu inel din oțel întărit și mecanism cu dublă blocare, cu cilindru cu ace. Pentru interior și exterior la articole de securitate medie spre maximă. Schimbare cheii la fiecare 1.000.



**INEL CALIT**



Lățime	Dimensiune	Evaluare (1 - 10)	Cod Comandă MTL-950	Pret/1 €
40mm	6.3 x 20mm	4	-5824K	9.50
50mm	8.8 x 25mm	4	-5834K	14.70
Blank-cheie				-9950K 0.70

**ÎNȚĂRINERE**

**MATLOCK** *Lacăte din alamă - cheie în cruce*

Corp alamă masivă, cu un colier din oțel călit și un mecanism de blocare dublu. Echipat cu o dublă pârghie 4 rânduri, 6 cilindri, care are 1.000 de numere diferite pentru cheie. Pentru utilizarea în interior și în aer liber pe la elemente de securitate minime de mediu.

**Chei schimbate după 100,000 de bucăți.**



Lățime	Dimensiuni	Evaluare (1 - 10)	Greutate individuală	Cod Comandă MTL-950	Pret/1 €
40mm	6.8 x 25mm	4	255g	-3844K	15.20
50mm	8.8 x 32mm	5	380g	-3855K	15.70
60mm	1.1 x 35mm	5	540g	-3865K	18.50

**Lacăte din alamă - Anti-efracție**

Corp solid din alamă, cu inel din oțel întărit și mecanism cu dublă blocare. Rezistent la găurire, cu cilindri din alamă. Pentru interior și exterior la articole de securitate minimă spre medie. Schimbare cheii la fiecare 20,000.



Lățime	Dimensiuni	Evaluare (1 - 10)	Greutate cu fiecare	Cod Comandă MTL-950	Pret/1 €
38 x 76	6.3 x 25mm	4	310g	-3054K	13.30
38 x 76	6.3 x 75mm	4	335g	-3094K	15.50
50 x 76	9.5 x 25mm	6	420g	-3206K	19.90
50 x 76	9.5 x 50mm	6	445g	-3226K	20.40
50 x 76	9.5 x 75mm	6	475g	-3236K	21.50
Blank-cheie			5g	-9930K	0.70

**Lacăte din alamă - anti-efracție și rezistente la vreme**

Corp solid din alamă, cu inel din oțel inoxidabil întărit interschimbabil și mecanism cu dublă blocare. Cu plăcuță din oțel întărit și cilindru din alamă în 6 ace.



Lățime	Dimensiuni	Evaluare (1 - 10)	Greutate individuală	Cod Comandă MTL-950	Pret/1 €
38mm	6.3 x 25mm	4	310g	-3554K	14.80
38mm	6.3 x 50mm	4	320g	-3574K	16.20
45mm	8 x 25mm	5	370g	-3655K	18.10
45mm	8 x 50mm	5	385g	-3675K	19.50
50mm	9.5 x 25mm	6	415g	-3756K	21.50
50mm	9.5 x 50mm	6	450g	-3776K	22.90
Blank-cheie			5g	-9930K	0.70

**Lacate puternice cu 4 pini**

Lacate de 40mm cu 4 pini, disponibile într-o varietate de culori pentru identificare și utilizare ușoare în procedurile de siguranță. Proiectate pentru a oferi securitate minimă până la medie pentru interior și exterior la garaje, dulapuri, lazi de unelte, porți, uși camion, magazine și biciclete etc.

Disponibile în versiuni cu chei diferite și cu chei la fel.



Culoare	Lățime	Dimensiune	Cod Comandă MTL-950	Pret/1 €	
			Chei diferite	Chei la fel	
Negru	40mm	7 x 21.5mm	-7120K	-7160K	6.80
Albastru	40mm	7 x 21.5mm	-7125K	-7165K	6.80
Verde	40mm	7 x 21.5mm	-7130K	-7170K	6.80
Portocaliu	40mm	7 x 21.5mm	-7135K	-7175K	6.80
Roșu	40mm	7 x 21.5mm	-7140K	-7180K	6.80
Galben	40mm	7 x 21.5mm	-7145K	-7185K	6.80

**Lacăte rezistente la condițiile vremii - inel lung**

Corp din oțel laminat, cu inel din oțel întărit și mecanism cu dublă blocare, cu cilindru anti-efracție. Datorită învelișului PU, acesta este lacătul cel mai rezistent la condițiile vremii. Ideal pentru interior și exterior la articole de securitate medie, în medii corozive. Pentru utilizarea la depozite marine/de bere și magazine, etc. Disponibil într-o gamă largă de culori. Toate sunt dotate cu carcasa de cheie rezistentă la condițiile vremii.



Lățime	Culoare	Dimensiuni	Evaluare (1 - 10)	Cod Comandă MTL-950	Pret/1 €
45mm	Roșu	8.1 x 55mm	5	-7615K	10.10
54mm	Galben	10.7 x 46mm	6	-7626K	10.10
Blank-cheie				-9950K	0.70

**Lacăte laminate din oțel**

Corp din oțel laminat cu un oțel călit cătușe Notă, un mecanism de blocare dublu și un cilindru de 5 pini. Pentru utilizarea în interior și în aer liber pe termen mediu și maxim Elemente de securitate. Schimbare cheie la fiecare 1000 de (30mm la fiecare 200).



Lățime	Dimensiuni	Evaluare (1 - 10)	Greutate individuală	Cod Comandă MTL-950	Pret/1 €
30mm	5.2 x 18.5mm	4	220g	-5514K	4.30
40mm	6.3 x 25mm	5	265g	-5525K	5.40
44mm	7.0 x 25mm	5	330g	-5555K	5.90
50mm	8.8 x 25mm	7	500g	-5587K	7.40
65mm	11 x 34mm	8	600g	-5598K	9.20

**MATLOCK** Lacăte industriale din oțel

Oțel solid întărit, corp placat cu crom și nichel duplex, cu inel interschimbabil din oțel întărit. Cu mecanism cu dublă blocare, plăcuță din oțel întărit și cilindru de alamă antifracție cu 6 ace. Pentru interior și exterior, la articole de maximă securitate. Schimbarea cheii la fiecare 20,000.



Lățime	Dimensiune	Evaluare (1 - 10)	Greutate ind	Cod Comandă MTL-950	Pret/1 €
63.5 x 76	11 x 25mm	9	680g	-1509K	23.80
63.5 x 76	11 x 50mm	9	725g	-1529K	25.00
63.5 x 76	11 x 75mm	9	770g	-1539K	27.30

**Lacăte din aluminiu – anti-efracție și rezistente la condițiile vremii**

Corp solid din aluminiu anodizat ușor, cu inel din oțel inoxidabil întărit interschimbabil. Cu cilindru din alamă anti-efracție cu 6 ace și mecanism cu dublă blocare. Rezistent la condițiile vremii, potrivit pentru utilizarea în cele mai dificile condiții de corodare, la articole de securitate medie. Schimbare cheii la fiecare 20.000.



Lățime	Dimensiune	Evaluare (1 - 10)	Greutate ind	Cod Comandă MTL-950	Pret/1 €
38mm	6.3 x 50mm	5	200g	-5025K	13.70
50mm	9.5 x 25mm	5	255g	-5205K	16.20
50mm	9.5 x 50mm	5	280g	-5225K	17.40

**Lacăte din oțel laminat – tip combinație**

Oțel laminat, corp placat cu nichel, cu inel din oțel întărit și mecanism cu dublă blocare. Disponibil cu combinații de patru cifre (10,000 combinații) sau cu 3 cifre (1,000 combinații). Pentru interior și exterior la articole de securitate minimă spre medie.



Lățime	Dimensiune	Evaluare (1 - 10)	Amestec număr	Greutate ind	Cod Comandă MTL-950	Pret/1 €
40mm	6 x 25mm	4	3	185g	-6004K	8.50
40mm	6 x 45mm	4	3	200g	-6024K	9.80
46mm	8 x 25mm	4	4	270g	-6064K	11.20

**Lacat solid de alama**

Gama de lacate de alama masive Matlock este conceputa pentru a oferi securitate de la nivel minim la mediu pentru interior și exterior pentru garaje, dulapuri, lazi de unelte, porti, usi camion, magazii și biciclete etc. Disponibile intr-o varietate de dimensiuni, lacatele de alama Matlock au un corp solid din alama, inel de legatura din oțel calit si combinatie de 3 sau 4 cifre.



Lățime	Dimensiune	Evaluare (1 - 10)	Amestec număr	Cod Comandă MTL-950	Pret/1 €
20mm	3.0 x 21.7mm	3	1	-8020K	6.80
20mm	3.0 x 21.7mm	3	4	-8070K	27.30
30mm	5.0 x 25.0mm	3	1	-8030K	10.10
30mm	5.0 x 25.0mm	3	4	-8080K	37.40
40mm	6.0 x 26.0mm	4	1	-8040K	13.60
40mm	6.0 x 26.0mm	4	4	-8090K	51.10

**Lacăte din oțel**

Oțel solid întărit, corp placat cu crom și nichel duplex, cu inel interschimbabil din oțel întărit și cu mecanism cu dublă blocare. Cu plăcuță din oțel întărit și cilindru de alamă antifracție cu 6 ace. Pentru interior și exterior, la articole de maximă securitate. Schimbarea cheii la fiecare 20,000.



Lățime	Dimensiune	Evaluare (1 - 10)	Greutate ind	Cod Comandă MTL-950	Pret/1 €
50 x 76	9.5 x 25mm	7	400g	-1107K	19.00
50 x 76	9.5 x 50mm	7	430g	-1127K	19.90
50 x 76	9.5 x 75mm	7	460g	-1137K	20.30
63.5 x 76	11 x 25mm	9	710g	-1209K	27.90
63.5 x 76	11 x 75mm	9	800g	-1239K	30.00

**Lacăte din oțel – antifracție, anti-tăiere**

Oțel solid întărit, corp placat cu crom și nichel duplex, cu inel interschimbabil anti-tăiere din aliaj cu molibden. Cu mecanism cu dublă blocare, plăcuță din oțel întărit și cilindru de alamă antifracție cu 6 ace. Pentru interior și exterior, la articole de maximă securitate. Schimbarea cheii la fiecare 20,000.

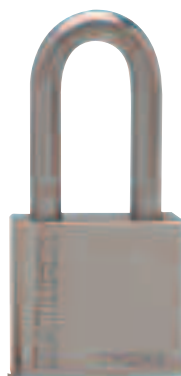

Inel anti-tăiere



Lățime	Dimensiune	Evaluare (1 - 10)	Greutate ind	Cod Comandă MTL-950	Pret/1 €
50 x 76	9.5 x 25mm	8	400g	-2508K	26.70
50 x 76	9.5 x 50mm	8	430g	-2528K	21.80
50 x 76	9.5 x 75mm	8	455g	-2538K	23.40
63.5 x 76	11 x 50mm	9	755g	-2629K	30.60
63.5 x 76	11 x 75mm	9	800g	-2639K	33.60

**Lacăte din oțel – antifracție, blindat**

Oțel solid întărit, corp placat cu crom și nichel duplex, cu inel interschimbabil din oțel întărit. Cu mecanism cu dublă blocare, plăcuță din oțel întărit și cilindru de alamă antifracție cu 6 ace. Pentru interior și exterior, la articole de maximă securitate. Schimbarea cheii la fiecare 20,000.



Lățime	Dimensiune	Evaluare (1 - 10)	Greutate ind	Cod Comandă MTL-950	Pret/1 €
50mm	9.5 x 25mm	7	480g	-2027K	40.90
63.5mm	11 x 25mm	9	830g	-2039K	75.00

**ÎNȚETINERE**

**MATLOCK** *Rezistent la condițiile vremii - Inel blindat*

Corp din oțel laminat, cu inel din oțel întărit, mecanism cu dublă blocare și cilindru antiefracție. Datorită învelișului PU, acesta este lacătul cel mai rezistent la condițiile vremii. Ideal pentru interior și exterior la articole de securitate medie, în medii corozive. Pentru utilizarea la depozite marine/de bere și magazine, etc. Disponibil într-o gamă largă de culori. Toate sunt dotate cu carcasa de cheie rezistentă la condițiile vremii.



Lățime	Culoare	Dimensiuni	Evaluare (1 - 10)	Cod Comandă MTL-950	Pret/1 €
<b>Acoperite Shackle</b>					
50mm	Albastru	8 x 33mm	6	-7716K	15.10
62mm	Negru	10 x 30mm	8	-7728K	17.70
75mm	Galben	11 x 34mm	9	-7759K	20.00

**Rezistent la condițiile vremii**

Corp din oțel laminat, cu inel din oțel întărit, mecanism cu dublă blocare și cilindru antiefracție. Datorită învelișului PU, acesta este lacătul cel mai rezistent la condițiile vremii. Ideal pentru interior și exterior la articole de securitate medie, în medii corozive. Pentru utilizarea la depozite marine/de bere și magazine, etc. Disponibil într-o gamă largă de culori. Toate sunt dotate cu carcasa de cheie rezistentă la condițiile vremii.



Lățime	Culoare	Dimensiuni	Evaluare (1 - 10)	Cod Comandă MTL-950	Pret/1 €
<b>Standard</b>					
45mm	Roșu	8.1 x 18mm	5	-7515K	8.50
54mm	Verde	10.7 x 20mm	6	-7526K	10.10
69mm	Negru	9 x 30mm	7	-7537K	12.90

**Lacate puternice / pentru sarcina mare**

Conceput pentru a oferi siguranta maxima pentru interior și exterior în fata magazinelor și la portile fabricilor, pentru lazi de unelte mari, depozite etc., acest lacat greu are un corp din oțel calit, e-acoperire de culoare negru, inele de legatura din molibden și combinație de 4 cifre.



Lățime	Dimensiuni	Evaluare (1 - 10)	Cod Comandă MTL-950	Pret/1 €
51.0mm	9.5 x 27mm	4	-8260K	23.80
62.0mm	11.0 x 51mm	4	-8270K	40.90

**Lacăte de siguranță - Cu cheie diferită**

Lacăte de înaltă securitate compacte proiectate având în centru utilizatorul. Corpul din nailon este striat pentru o prindere și manipulare ușoară cu cheie individuală pentru încuietore cu 6 pini care nu va elibera cheia până când cuplajul nu este închis. Nu conduce curentul și nu favorizează apariția scânteilor și sunt rezistente la substanțe chimice și la coroziune. Cilindru prelucrat cu precizie cu 6 pini pentru securitate suplimentară. Codat în culori pentru identificare ușoară cu etichetă foto-luminiscentă. Încuietori cu cheie individuală pentru securitate optimă. Fiecare lacăt este livrat ambalat în cutie cu o cheie și inel de chei.

**Dimensiuni: Lățime corp:** 25 x 38mm.

**Diametrul x spațiul închizătorii:** 6.5 x 38mm.



Nr. Produs	Culoare	Cod Comandă MTL-950	Pret/1 €
LOK007	Roșu	-7950K	16.60
LOK008	Galben	-7960K	16.60
LOK009	Verde	-7930K	16.60
LOK010	Albastru	-7920K	16.60
LOK011	Negru	-7910K	16.60
LOK012	Portocaliu	-7940K	16.60

**SITESAFE** *Trusă de încuietori electrice*

Conține încuietorile cele mai des folosite MCB, etichete și brățări necesare pentru verificările de rutină, reparații sau întreținere esențială.

**Conține:** 1x lacăt de siguranță roșu. 1x brățară neconducătoare. 1x MCB ac de lacăt intrare. 1x MCB ac de lacăt ieșire. 1x MCB lacăt de ieșire larg. 2x lacăt MCB universal. 1x stilou permanent ultra subțire. 10x Etichete Acționarea interzisă. Se livrează împreună într-o pungă din plastic.



**18  
PIESE**

Nr de Piese	Tip	Cod Comandă SSF-950	Pret/1 €
18	Trusă de încuietori	-3240K	64.70

**ÎNTREȚINERE**



**Bandă adezivă de barieră, drum și pericol**

Bandă de pericol, cu dungă pe diagonală, auto-adezivă, de înaltă calitate. PVC de grad înalt. Bandă de avertizare: uz general:



Galben/negru: pentru pericole în camerele cu înălțime mică, modificări la nivelul podelei, echipamente mobile și notificări.



Roșu/alb: Pentru localizarea echipamentelor de incendiu, interdicții și indicarea zonelor inflamabile



Verde/alb: Pentru ieșirile de incendiu, echipamentele de siguranță, afișe cu prim ajutor și echipamente și aparate de respirație.

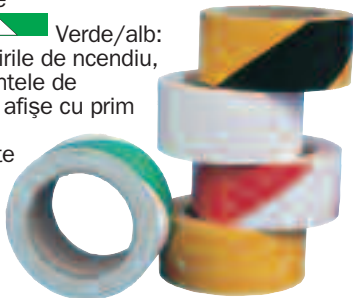

Culoare	Lățime x Lungime	Order Code AVN-964	Pret/1 €
Alb	50mm x 33m	-4020B	4.70
Galben	50mm x 33m	-4010A	4.70
Galben/Negru	50mm x 33m	-4030C	4.80
Roșu/Alb	50mm x 33m	-4040D	4.80
Verde/Alb	50mm x 33m	-4080H	4.80
Verde	50mm x 33m	-4050E	4.80
Albastru	50mm x 33m	-4060F	4.80
Negru	50mm x 33m	-4070G	4.80
Roșu	50mm x 33m	-4090J	4.80
Galben/Negru	75mm x 33m	-4230C	10.50

**Bandă de barieră - neadezivă**

Bandă de pericol neadezivă. Dungă diagonală roșu cu alb. (30 microni). Cu cutie pentru distribuție. Lățime: 75mm. Lungime: 500m.



Culoare	Order Code AVN-964	Pret/1 €
Roșu/Alb	-3750K	9.90
Galben/Negru	-3760K	9.90



**Bandă adezivă anti-alunecare**

Oferă tracțiune suplimentară pe suprafețele alunecoase, precum podelele periculoase, utilajele industriale, aparatura de joacă, scări sau alte zone posibil alunecoase. Este proiectată pentru a oferi o soluție rapidă, eficientă și economică a problemei, cu spatele auto-adeziv pentru ușurință la aplicare. Poate fi utilizată în interior sau în exterior și este rezistentă la apă, ulei de motor, detergenți, solvenți și lumină UV, oferind o varietate de soluții anti-alunecare.

Culoare: Negru. Lungime: 18m.



Culoare	Lățime (mm)	Cod Comandă KEN-964	Pret/1 €
Negru	25	-2025K	13.60

**Bandă de marcare și identificare a țevilor**



Potrivită pentru utilizarea la punctele de umplere, supape de evacuare, puncte de oprire și de flanșare. Se recomandă ca țevile să fie etichetate clar la punctele unde conținutul țevilor ar putea fi expus. Bandă din vinil învelit în polipropilenă, pentru durabilitate.

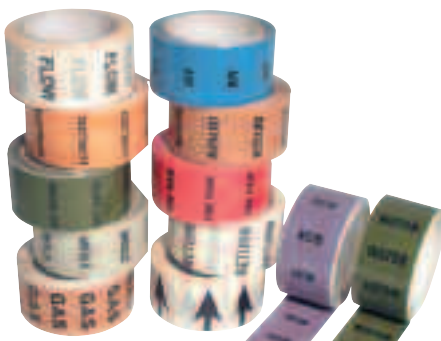

Identificare	Lățime (mm)	Cod Comandă AVN-964	Pret/1 €
Gaz	50	-2100K	18.50
Abur	50	-2110K	18.50
Apă	50	-2120K	18.50
Electricitate	50	-2130K	18.50
Debit	50	-2140K	18.50
Return	50	-2150K	18.50
↑ (Săgeți)	50	-2160K	18.50
Aer	50	-2170K	18.50
Oxigen	50	-2180K	18.50
Acid	50	-2190K	18.50
Fierbinte	50	-2200K	18.50
Incendiu	50	-2210K	18.50

**Bandă magnetică anti-alunecare**

Bandă magnetică anti-alunecare care adera la orice suprafață din oțel. Usor de taiat cu o suprafață de vinil lucioasă pe care puteți scrie. Pentru folosire cu markere uscate și solvent pentru curățare. Role albe de 10 metri.



Dimensiune eticheta (W x L)	Cod Comandă AVN-966	Pret/1 €
20mm x 10m	-0130K	23.80
30mm x 10m	-0140K	28.90
50mm x 10m	-0150K	40.90

**Placuțe de identificare**

Solide, de înaltă calitate, ideală pentru o gamă largă de utilizări. Fabricate din 100% scândură reciclată. Întărite cu șaibe pentru rezistență suplimentară.

Culoare: piele, piele de bivoli, albastru, verde, roșu, alb și galben

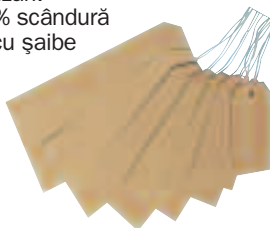

Culoare	Dim	Cantitate	Dimensiuni (mm)	Cod Comandă AVN-966	Pret/Pk €
Piele de bivoli	1	1000	70 x 35	-0020K	17.40
	2	1000	82 x 41	-0030K	20.40
	3	1000	96 x 48	-0040K	22.70
Piele de bivoli	4	1000	108 x 54	-0050K	24.40
	5	1000	120 x 60	-0060K	25.70
	6	1000	134 x 67	-0070K	30.00
Albastru	2	250	120 x 60	-0080K	9.20
Verde	2	250	120 x 60	-0090K	9.20
Roșu	2	250	120 x 60	-0100K	9.20
	Alb	2	250	120 x 60	-0110K
Galben	2	250	120 x 60	-0120K	9.20

**Bandă pentru podea auto-adezivă antiderapantă**

Oferă tracțiune suplimentară pe suprafețele alunecoase, cum ar fi zonele cu podea periculoasă, echipamente industriale, aparate de joacă, trepte și alte zone potențial alunecoase. Este concepută să ofere o soluție rapidă, eficientă și economică pentru acest tip de problemă, cu o parte posterioară auto-adezivă pentru instalare ușoară. Poate fi utilizată în spații închise sau deschise și este rezistentă la apă, ulei de motor, detergenți, solvenți și raze UV, oferind o varietate largă de soluții antiderapare.

**NOU**



Dimensiune	Pachet cantitate	Cod Comandă AVN-964	Pret/1 €
Negru	50	-5360K	17.00
	100	-5370K	27.30

**Pene anti-alunecare**

Oferă aderență suplimentară pe suprafețe netede. Rezistent la purtare, durabil și ușor de instalat. Dimensiune suport 610 x 150mm. Livrat în negru.

General

Ideal pentru scări, rampe, trepte etc.



**NOU**

Dimensiune	Pachet cantitate	Cod Comandă AVN-964	Pret/1 €
610 x 150mm	5	-5240K	22.00
	10	-5250K	43.40

Durabil

Ideal pentru folosința interioară sau exterioară.



**NOU**

Dimensiune	Pachet cantitate	Cod Comandă AVN-964	Pret/1 €
610 x 150mm	5	-5320K	37.80
	10	-5330K	70.00

## MATLOCK **Funie din iută**

Ghem de 6mm x 10m și sul 100m. Tipul nr.4. Împletită solid în 8 cu miez. 100% fibre naturale de iută. Aspect rustic. Se înnoadă bine. Uzură mare și tactică. Rezistență la căldură și foc. Elasticitate mică. Complet biodegradabilă. Păstrați-o într-un loc uscat. Funie de uz general de către constructori, DIY, și grădinari.



Dim. Dia x Lungime	Greutate ind.	Cod Comandă MTL-978	Pret/1 €
6mm x 10m	185g	-5510K	3.50
6mm x 100m	1850g	-5520K	35.00

## Funie din bumbac ceruit

Scul 6mm x 10m și sul 100m. Tipul nr.4. Împletită solid în 16 cu miez. Ceruită pentru durabilitate. Miez din polipropilenă pentru rezistență sporită. Uzură mare și tactică. Rezistență la condițiile vremii. Elasticitate mică. Rulare netedă. Utilizată la clădiri și utilizatorii DIY la repararea ferestrelor glisante, renovarea casei și la exterior.



Dim. Dia x Lungime	Greutate ind.	Cod Comandă MTL-978	Pret/1 €
6mm x 10m	240g	-5710K	5.60
6mm x 100m	2.4kg	-5720K	54.70

## Funie din bumbac neted

Ghem de 6mm x 10m. Tipul nr.8. Împletită solid în 12 cu miez. 100% bumbac pur. Model tradițional cu buline roșii. Finisaj neted pentru durabilitate. Secțiune rotundă. Rezistență mare la uzură. Rezistență la umezeală. Elasticitate mică. Rulare netedă. Utilizată la clădiri și casnic. Aplicațiile includ repararea ferestrelor glisante și sisteme industriale cu troliu.



Dim. Dia x Lungime	Greutate ind.	Cod Comandă MTL-978	Pret/1 €
6mm x 10m	285g	-5910K	8.70

## Frânghie împletită cu vizibilitate mare

Ghem de 4mm x 100m. Împletită solid în 16. Foarte flexibilă, cu propilenă pentru rezistență și durabilitate suplimentare, rezistență la apă și plutește pe apă. Elasticitate mică și rulare netedă.



Dim. Dia x Lungime	Greutate ind.	Cod Comandă MTL-978	Pret/1 €
4mm x 100m	600g	-6840K	21.60

## Funie din poliester

Ghem de 6mm x 100m. Tipul nr.4. Împletită în 8 cu miez. 100% poliester. Multi-filament. Aderență mare. Secțiune rotundă. Ușor de manipulat, înnodat și îmbinat. Rezistență mare la uzură. Rezistență la acizi organici și minerali, agenți de oxidare și alcalini diluați. Rezistență la UV. Rezistență la condițiile vremii.

Elasticitate mică. Rulare netedă. Funie rezistentă de uz general, potrivită pentru repararea ferestrelor glisante.



Dim. Dia x Lungime	Greutate ind.	Cod Comandă MTL-978	Pret/1 €
6mm x 100m	2.3kg	-5620K	78.90

## Curele industriale de încărcare Curele de încărcare cu capete simple.

Livate ca o singură curea și un clichet atașat la un capăt. Pentru a asigura echilibrul încărcăturii la transport.

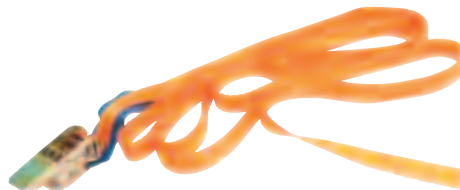

Produs Nr.	Lungime	Sarcină maximă	Cod Comandă MTL-978	Pret/1 €
LS11-0.3T	2.5m	300kg	-8020K	3.30
LS05-0.8T	4.5m	800kg	-8040K	5.50
LS05-1T	4.5m	1,000kg	-8060K	7.70
LS05-0.8T	6.0m	800kg	-8080K	6.60
LS05-1T	6.0m	1,000kg	-8100K	9.50
LS05-2T	7.5m	2,000kg	-8120K	12.40
LS05-2.5T	7.5m	2,500kg	-8140K	9.50
LS05-5T	8.0m	5,000kg	-8180K	18.20

## Curea de încărcare dublă cu cârlig

Livrată ca două curele. Prima are cârlig la un cap și cap simplu la celălalt. A doua e mai scurtă, cu cârlig la un cap și clichet la celălalt. Tensiunea se aplică înfășurând cureaua în jurul încărcăturii și apoi trecând-o prin clichet. Pentru a asigura echilibrul încărcăturii la transport.

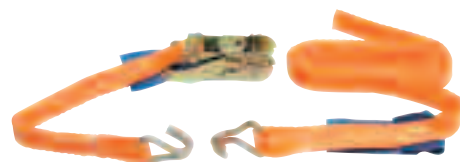

Produs Nr.	Lungime	Sarcină maximă	Cod Comandă MTL-978	Pret/1 €
LS02-1.5T	4.0m	1,500kg	-8300K	7.00
LS02-0.8T	4.5m	800kg	-8340K	6.90
LS02-1T	4.5m	1,000kg	-8360K	7.40
LS02-1T	6.0m	1,000kg	-8380K	8.20
LS02-1.5T	6.0m	1,500kg	-8400K	9.70
LS02-3T	6.0m	3,000kg	-8420K	12.00
LS02-2T	7.5m	2,000kg	-8440K	15.30
LS02-2.5T	7.5m	2,500kg	-8460K	16.10
LS02-5T	8.0m	5,000kg	-8500K	19.30
LS02-4T	9.0m	4,000kg	-8540K	20.70
LS02-5T	9.0m	5,000kg	-8560K	22.10
LS02-4T	10.0m	4,000kg	-8600K	25.90
LS02-5T	10.0m	5,000kg	-8620K	28.60

## CABLURI ȘI CHINGI

### Curea de încărcare

Fabricat din material special cauciuc de mare întindere cu capete întărite și cârlige puternice. Fabricată cu designul lacrimă gradat la capete pentru rezistență. Cârlige puternice placate cu zinc.

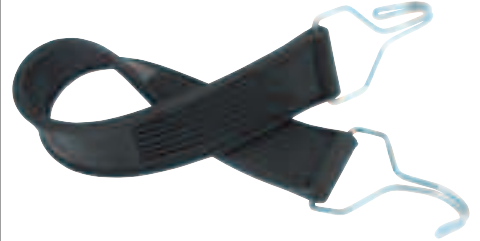

Dim. Lungime x Lățime	Greutate ind.	Cod Comandă MTL-978	Pret/1 €
400 x 40mm	134g	-4200K	4.20

### Coardă elastică

Fabricată din coardă elastică rezistentă și care nu putrezește, cu miez elastic multifilar; învelișul exterior din polietilenă este rezistent la UV, la condițiile vremii și la tăieturi, și este etanșat pentru a nu se roade, pentru durabilitate sporită. Ideală pentru legarea obiectelor cu forme ciudate și pentru nenumărate alte aplicații.



-6560K



-6580K

Lungime	Cod Comandă MTL-978	Pret/1 €
6mm x 8m	-6560K	11.70
8mm x 8m	-6580K	17.60

### Coardă de prelată cu bile

Fabricată din coardă elastică de 5mm rezistentă și care nu putrezește, cu miez elastic multifilar; învelișul exterior din polietilenă este rezistent la UV, la condițiile vremii și la tăieturi, și este etanșat pentru a nu se roade, pentru durabilitate sporită. Cantitate pachet:10.

**PACHET  
10**



Lungime	Cod Comandă MTL-978	Pret/1 €
150mm (6")	-9160K	6.40
250mm (10")	-9200K	7.20



**MATLOCK Lanț sudat cu inele drepte**

Folosite în mod obișnuit pentru legături pentru trailere sau opritoare de ușă, sau pentru manipularea materialelor în industrie. Lanțul are sudurile plasate la sfârșitul fiecărui inel, și lanțurile cu sudurile pe lateral sunt disponibile la cerere. Un produs popular și versatil. Lanțul este puternic, ușor și potrivit pentru aplicații generale. Din oțel moale. Livrat în 10m. în cutii

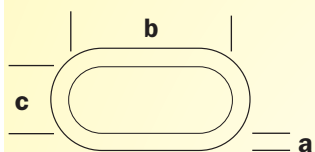

Dimensiune legătură în-

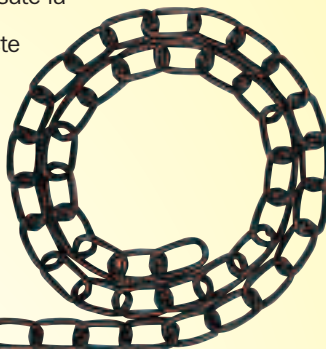

**Stil japonez**

Din metodă japoneză de emailare în cuptor. Rezultă o suprafață atrăgătoare și strălucitoare neagră ideală pentru exterior.

Dimensiune a x b x c (mm)	Recomandat Încărcare (kg)*	Lungime per Cutie	Greutate ind (kg)	Cod Comandă MTL-978	Preț/1 €
3 x 21 x 8	50	10m	1.60	-1010K	14.20
4 x 26 x 9	85	10m	2.70	-1020K	20.70
5 x 28 x 11	130	10m	4.70	-1030K	30.00
6 x 33 x 13	140	10m	7.00	-1040K	36.50
8 x 40 x 15	160	10m	9.00	-1050K	82.80

**Galvanizat**

Oferă un standard înalt de rezistență la coroziune în toate mediile exterioare. Grosimea stratului de zinc poate varia datorită procesului de inmuiere a zincului topit. Recomandat pt. uz exterior.

Dimensiune a x b x c (mm)	Recomandat Încărcare (kg)*	Lungime per Cutie	Greutate ind (kg)	Cod Comandă MTL-978	Preț/1 €
3 x 21 x 8	50	10m	1.70	-1110K	15.70
4 x 26 x 9	85	10m	2.90	-1120K	21.50
5 x 28 x 11	130	10m	5.00	-1130K	28.90
6 x 33 x 13	140	10m	7.20	-1140K	40.00
8 x 40 x 15	160	10m	9.30	-1150K	93.80

**Placat cu zinc lucios (BZP)**

Zincarea presupune aplicarea electrolitică a zincului prin cufundarea pieselor din oțel curat într-o soluție de sare de zinc și aplicarea unui curent electric. Acest proces se aplică un strat de zinc pur. Ideal pentru utilizare în exterior.

Dimensiune a x b x c (mm)	Recomandat Încărcare (kg)*	Lungime per Cutie	Greutate ind (kg)	Cod Comandă MTL-978	Preț/1 €
3 x 21 x 8	50	10m	1.70	-1210K	10.70
4 x 26 x 9	85	10m	2.90	-1220K	16.00
5 x 28 x 11	130	10m	5.00	-1230K	31.70
6 x 33 x 13	140	10m	7.20	-1240K	39.50
8 x 40 x 15	160	10m	9.30	-1250K	87.20

**Lanț oval solid din alama**

Un lanț de uz general, decorativ și rezistent la rugina. Disponibil în finisaj cromat sau lustruit.

Dimensiune a x b x c (mm)	Finisaj	Lungime per Cutie	Greutate ind (kg)	Cod Comandă MTL-978	Preț/1 €
1.8 x 13	Cromat	10m	0.70	-1810K	61.60
1.8 x 13	Lustruit	10m	0.70	-1820K	56.80
2.3 x 16	Cromat	10m	0.97	-1910K	85.00
2.3 x 16	Lustruit	10m	0.97	-1920K	72.00

**Legătura lungă din oțel inoxidabil**

Grad marin din oțel inoxidabil pentru rezistența suplimentară la coroziune.

Dimensiune a x b x c (mm)	Recomandat Încărcare (kg)*	Lungime per Cutie	Greutate ind (kg)	Cod Comandă MTL-978	Preț/1 €
3 x 26 x 6	80	10m	2.20	-2020K	63.60
4 x 32 x 8	120	10m	3.40	-2030K	95.60
5 x 35 x 10	160	10m	5.10	-2040K	147.20
6 x 42 x 12	250	10m	5.82	-2050K	208.00
8 x 52 x 16	460	10m	11.40	-2060K	378.50

\* Lanțurile NU sunt testate. Cifrele sarcinii sunt doar orientative.

**Legături de reparație**

O legătură simplă cu deschidere pentru putere maximă. Ideal pentru îmbinarea sau repararea lanțurilor. Finisaj galvanizat.

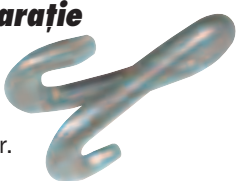

Dim. (mm)	Lungime (mm)	Pach. Cant.	Cod Comandă MTL-978	Preț/pac. €
5	32 (1 1/4")	5	-3300K	3.40
6	38 (1 1/2")	5	-3310K	3.60
7	51 (2")	2	-3320K	3.90
8	51 (2")	2	-3330K	3.50

**Cârlige demă**

Cârlige din fontă pentru uz cu scripeți. Finisaj electro galvanizat



Lungime (mm)	Finisaj	Cod Comandă MTL-978	Preț/1 €
75 (3")	Electro-Galv	-4620K	1.70
100 (4")	Electro-Galv	-4630K	1.80
150 (6")	BZP	-4640K	2.30

**Inele de reparare rapidă**

O conexiune temporară sau permanentă pentru a combina două lungimi de lanț sau frânghie.



Finisaj placat cu zinc.

Legătură în-	Dim (mm)	Dia. Finisaj	Pach. Cantitate	Cod Comandă MTL-978	Preț/pac. €
Zinc	3.5 (3/32")		2	-3370K	2.30
	4 (5/32")		2	-3380K	2.40
	5 (3/16")		2	-3390K	2.70
	6 (1/4")		1	-3400K	1.70
	8 (5/16")		1	-3410K	2.00
Oțel inoxidabil	4 (5/32")		2	-3450K	7.70
	5 (3/16")		2	-3460K	8.00
	6 (1/4")		2	-3470K	8.20
	8 (5/16")		2	-3480K	13.00

**Lanț de securitate de mare putere**

Nylon negru Inele întărite cu teacă nylon pentru protecție. Pentru uz domestic și industrial.

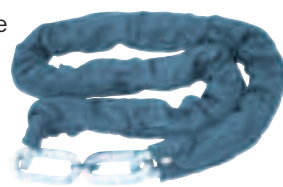

legătură în-	Dim (mm)	Dia.	Finisaj	Cod Comandă MTL-978	Preț/1 €
1200mm	10mm		Nylon	-3100K	31.80
1500mm				-3110K	53.30

**Lanț de securitate cu inele puternice**

Placat cu zinc lucios (BZP)

Inele întărite cu teacă din polipropilenă pentru protecție sporită.

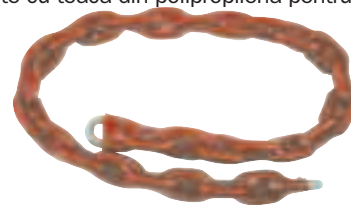

legătură în-	Dim (mm)	Dia.	Finisaj	Cod Comandă MTL-978	Preț/1 €
900mm			BZP	-3200K	16.50
1200mm	8mm			-3210K	21.30
1500mm				-3220K	31.20

**Lanț din oțel ghimpat**

Lanț din oțel sudat ornamental cu ghimpi după fiecare două inele Galvanizat la cald pentru rezistență maximă la rugina. Finisaj galvanizat.



legătură în-	Dim (mm)	Finisaj	Cod Comandă MTL-978	Preț/1 €
1500 x 8mm		Galvanizat	-3020K	108.40

**Cârlige S**

Cârlige de uz general ideale pt. agățat coșuri etc.

Finisaj galvanizat

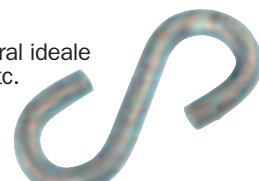

Cârlig/pe placă (mm)	Lungime (mm)	Finisaj Cant. de material	Cod Comandă MTL-978	Preț/1 €
25 (1")	10	3.0mm	-3700K	2.10
38 (1 1/2")	10	4.5mm	-3710K	3.60
51 (2")	10	5.5mm	-3720K	4.90
63 (2 1/2")	5	6.3mm	-3730K	4.20
76 (3")	5	8.0mm	-3740K	7.50
100 (4")	5	10.0mm	-3750K	9.50

**MATLOCK**

**Cărlig de ham rotativ**

Carlig de uz general, ideal pentru chei, lese și genți.

Finisaj: placat cu nichel.



Lungime x Eye (mm)	Finisaj	Cod Comandă MTL-978	Pret/1 €
76 x 20 (3" x 3/4")	acoperit cu nichel	-4540K	5.20

**Cărlig cu arc, pivot și clemă**

Clip pentru lesa pentru atasare la lanț. Cu pivot pentru a preveni răsucirea și innodarea.



Finisaj: acoperit cu nichel.

Lungime (mm)	Finisaj	Cod Comandă MTL-978	Pret/1 €
57 (2 1/4")	acoperit cu nichel	-4510K	1.80

**Inel pe placă**

Pentru legarea animalelor, ancorarea vaselor mici și securizarea echipamentului.

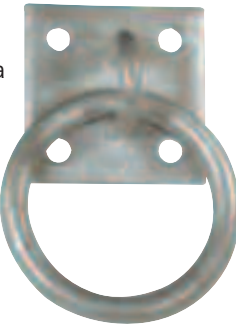

Inel / pe placă (mm)	Finisaj	Cod Comandă MTL-978	Pret/1 €
50 x 50 (2" x 2")	Galvanizat	-4740K	4.00

**Ureche pe placă**

O gamă exhaustivă de accesorii pentru a fi utilizate cu conectori flexibili, frânghii și lanțuri. Pentru fixarea permanentă a lanțului sau a frânghiei de un perete, gard sau stâlp.

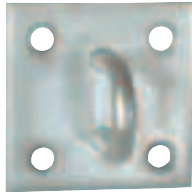

Ureche x Placă (mm)	Finisaj	Cod Comandă MTL-978	Pret/1 €
50 x 50 (2" x 2")	Galvanizat	-4720K	2.90

**Cărlig pe placă**

Accesoriu final de montat pe stâlpii gardului sau pe perete.

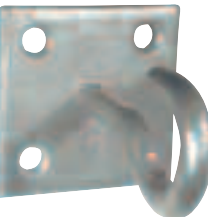

Cărlig x Placă (mm)	Finisaj	Cod Comandă MTL-978	Pret/1 €
50 x 50 (2" x 2")	Galvanizat	-4700K	2.90

**Cătușe Arc**

Legătură de cuplare în formă de arc pentru a permite spațiu pentru mai mult decât o bucată de franghie sau lanț. Materialul și dia. acului sunt egale cu excepția diferentelor declarate. Greutățile de rating sunt pentru ghidare în alegerea produsului- catusele testate sunt disponibile la cerere.



Finisaj: galvanizat.

Lungime (mm)	Finisaj	Cod Comandă MTL-978	Pret/1 €
6 (1/4")	Galvanizat	-4420K	0.80
10 (3/8")	Galvanizat	-4440K	1.40
13 (1/2")	Galvanizat	-4450K	2.20

**Cărlig cu arc**

Conector permanent pentru capatul lanțului sau franghiei.

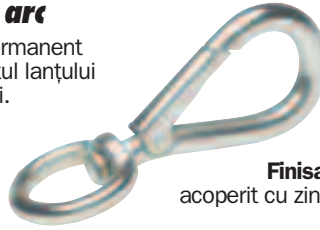

Finisaj: acoperit cu zinc.

Lungime (mm)	Cantitate Pachet	Cod Comandă MTL-978	Pret/1 €
50 (2")	2	-3500K	4.80
63 (2 1/2")	2	-3510K	5.50
75 (3")	2	-3520K	6.60
90 (3 1/2")	2	-3530K	9.00
100 (4")	2	-3540K	10.70

**Cupluri comerciale**

Un inel de metal care formează o funda de franghie pentru a preveni uzura.

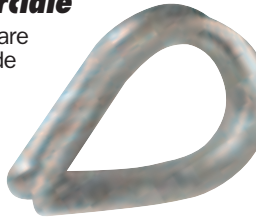

Lungime x franghie Dia. (mm)	Cantitate Pachet	Cod Comandă MTL-978	Pret/1 €
25 x 3 (1" x 1/8")	4	-3800K	2.10
28 x 4 (1 1/8" x 5/32")	4	-3810K	2.10
32 x 5 (1 1/4" x 3/16")	4	-3820K	2.20
38 x 6 (1 1/2" x 1/4")	4	-3830K	2.60

**Cărlige rotative cu arc**

Conectoare pentru lanțuri și franghii cu pivot pentru a permite răsucirea și pentru a preveni innodarea.

Finisaj: placat cu zinc.



Diametru (mm)	Finisaj	Cod Com. MTL-978	Pret/Pk €
50 (2")	Placat cu zinc	-3600K	2.70
63 (2 1/2")	Placat cu zinc	-3610K	3.00
75 (3")	Placat cu zinc	-3620K	3.40
90 (3 1/2")	Placat cu zinc	-3630K	3.90
100 (4")	Placat cu zinc	-3640K	4.50

**Prinzătoare de franghie**

Pentru a tine capetele franghiei în lat. Pentru fixatoare de franghie cu certificat, vezi pagina următoare.

Finisaj: galvanizat.



Sărmă Diametru (mm)	Finisaj	Cant. Panc.	Cod Comandă MTL-978	Pret/Pk €
3 (1/8")	Galvanizat	4	-5010K	1.90
5 (3/16")	Galvanizat	4	-5020K	2.10
6 (1/4")	Galvanizat	4	-5030K	2.30
8 (5/16")	Galvanizat	2	-5040K	1.70
10 (3/8")	Galvanizat	2	-5060K	2.20
13 (1/2")	Galvanizat	2	-5070K	2.60

**Cătușe D**

O legătură pentru lanț sau franghie în forma de D pentru a preveni alunecarea. Materialul și dia. acului sunt egale cu excepția diferentelor declarate. Greutățile de rating sunt pentru ghidare în alegerea produsului- catusele testate sunt disponibile la cerere.

Finisaj: galvanizat.



Diametru (mm)	Finisaj	Cant. Pach.	Cod Com. MTL-978	Pret/Pk €
5 (3/16")	Galvanizat	4	-4320K	2.70
6 (1/4")	Galvanizat	4	-4330K	2.80
8 (5/16")	Galvanizat	2	-4340K	2.40
10 (7/16")	Galvanizat	2	-4350K	3.20
12 (1/2")	Galvanizat	2	-4360K	4.20
16 (5/8")	Galvanizat	2	-4370K	6.60
4 (5/32")	Oțel inox	2	-4380K	4.40
5 (3/16")	Oțel inox	2	-4390K	5.60
6 (1/4")	Oțel inox	2	-4400K	6.60
8 (5/16")	Oțel inox	2	-4410K	8.60

**Cărlige carabină**

Cărlig de eliberare rapidă pentru conectare la lanț sau franghie.

Finisaj: galvanizat electric.

INTERVAL EXTINS



Diametru (mm)	Finisaj	Cant. Pach.	Cod Com. MTL-978	Pret/Pk €
5 x 50 (2")	Galvanizat	2	-4120K	1.90
6 x 60 (2 3/8")	Galvanizat	2	-4130K	2.00
7 x 70 (2 3/4")	Galvanizat	2	-4140K	2.20
8 x 80 (3 5/32")	Galvanizat	2	-4150K	2.90
10 x 100 (4")	Galvanizat	2	-4160K	4.30
4 x 40 (1 19/32")	Oțel inox	2	-4180K	3.40
5 x 50 (2")	Oțel inox	2	-4181K	4.60
6 x 60 (2 3/8")	Oțel inox	2	-4182K	5.30
8 x 80 (3 5/32")	Oțel inox	2	-4183K	7.10

**Scripteji**

Ideal pentru bete de steag, franghii de rufe, și strângerea prelatelor. Cu roți tumate pentru franghii de până la 8 mm diametru. Scripteji liniari sunt livrați cu cărlige în S. Scripteji galvanizați cu roți de fonta pentru franghie până la 8mm dia. Scripteji negri de epoxy au roți de nylon pentru franghie pana la 9.5mm diametru. Toate tipurile cu roata unica.

Scripteji Tip	Teacă Dia. (mm)	Finisaj	Cod Comandă MTL-978	Pret/1 €
Marchiză	38 (1 1/2")	Galvanizat	-3910K	5.80
Marchiză	38 (1 1/2")	Negru	-3900K	6.70
Linie	38 (1 1/2")	Galvanizat	-3920K	6.70
Vertical	38 (1 1/2")	Negru	-3930K	8.50
Șurub	44 (1 3/4")	Negru	-3940K	8.80
Sash	44 (1 3/4")	Placat cu zinc	-3950K	6.90



**GRUP 984 PRELATE**

**MATLOCK** *Prelate Matlock*

Pentru industrie, construcții, agricultură, aplicații maritime, casnice și de recreație. Se poate spăla, nu se micșorează, nu putrezește, rezistă la rupere și UV stabilizate pentru prevenirea decolorării. Îneliș ideal pe sol pentru cort, vânătoare sau pescuit. Țesătură din polietilenă dublu laminată cu tivuri cu funie etanșate la căldură cu capse din aluminiu la interval de 1 metru.

**Uz standard:**  
120g cu colțuri standard.  
**Condiții grele:**  
160g cu colțuri întărite.



**GRUP 978**



**ÎNȚREȚINERE**

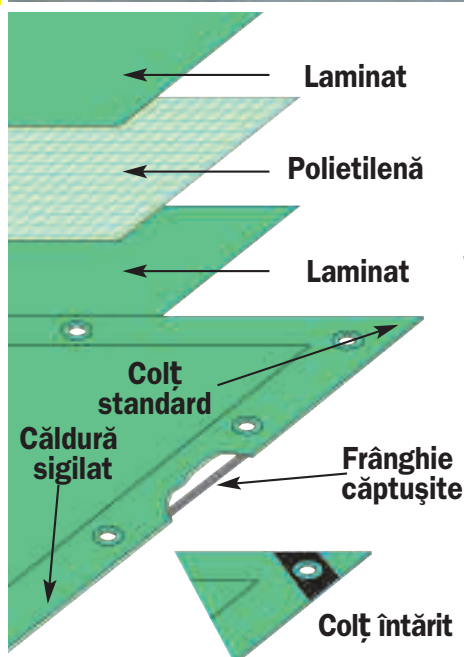

Dim. (m)	Cod Comandă MTL-984 Albastru / Verde	Pret/1 €
<b>Standard de Taxa 120g</b>		
2.7 x 3.6	-1020K	7.70
3.6 x 5.4	-1040K	15.90
4.5 x 6.0	-1060K	23.80
5.4 x 7.0	-1080K	34.00
7.0 x 9.0	-1100K	51.10

Dim. (m)	Cod Comandă MTL-984 Verde	Pret/1 €
<b>Standard de Taxa 120g</b>		
1.2 x 1.8	-5000K	2.30
1.8 x 1.8	-5010K	3.90
1.8 x 2.4	-5020K	4.70
2.5 x 3.5	-5030K	6.90
3.6 x 5.0	-5040K	15.60
3.6 x 7.0	-5050K	20.30
4.0 x 5.0	-5060K	15.90
5.0 x 6.0	-5070K	22.80
5.4 x 7.2	-5080K	40.20
7.0 x 9.0	-5090K	51.10
7.0 x 11.0	-5100K	60.90
9.0 x 14.0	-5110K	99.70
10.0 x 10.0	-5120K	79.10
<b>Utilitare Grele 160g</b>		
1.2 x 1.8	-5400K	3.90
1.6 x 2.2	-5405K	7.70
2.5 x 3.5	-5430K	11.80
3.6 x 5.0	-5440K	19.40
3.6 x 7.0	-5450K	27.30
4.0 x 5.0	-5460K	25.50
5.0 x 6.0	-5470K	31.00
5.4 x 7.2	-5480K	39.10
7.0 x 9.0	-5490K	65.30
10.0 x 10.0	-5520K	103.60

**MATLOCK**

**Suport saci de putere mare  
cu mâner de tip 'P'**

Tipul de mâner 'P' pentru manevrarea ușoară a obiectelor grele. Designul mânerului menține suportul la orizontală atunci când este așezat. Construcție integrală din tuburi de oțel. Roți pneumatice mari de 250mm pentru transport stabil pe suprafețe inegale sau etajate. Roți cu auto-asamblare.

**Capacitate: 200kg.**

**200kg  
Capacitate**

**NOU**



Capacitate	Greutate ind.	Cod Comandă <b>PRO-985</b>	Pret/1 €
200kg	8.8kg	<b>-1610K</b>	<b>38.90</b>

**Cărucior pentru urcat pe scări**

Oțel tubular cu cadru dublu pe lateral pentru rigiditate sporită. Mânere în buclă pentru protejarea încheieturilor și aderență bună din mai multe poziții. Cu fier de picior de 400mm, roți în stea cu trei laturi cu diametrul de 125mm, din polipropilenă, pentru contact normal cu scările și trotuarele.

**Înălțime x lățime: 1070 x 610mm.**

**Capacitate: 200kg.**



**200kg  
Capacitate**

Capacitate	Greutate ind.	Cod Comandă <b>MTL-985</b>	Pret/1 €
200kg		<b>-2020K</b>	<b>136.10</b>

**Cărucioare rezistente**

Capacitate: 150 și 250kg. Cadru din oțel tubular de înaltă calitate cu roți solide din cauciuc și Mânere din cauciuc. Roți cu auto-asamblare.

**200kg  
Capacitate**



**100kg  
Capacitate**

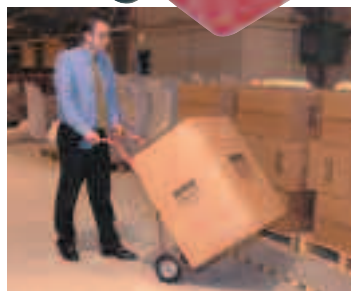

Capacitate	Culoare	Greutate ind.	Cod Comandă <b>CTL-985</b>	Pret/1 €
100kg	Albastru	10.3kg	<b>-2000D</b>	<b>34.90</b>
200kg	Roșu	11.7kg	<b>-2010E</b>	<b>47.00</b>

**Cărucior pentru urcat pe scări**

Oțel tubular cu cadru dublu pe lateral pentru rigiditate sporită. Mânere în buclă pentru protejarea încheieturilor și aderență bună din mai multe poziții. Bară transversală curbată pentru transportul articolelor cilindrice. Cu fier de picior de 255mm cu margine întoarsă în sus. Roți în stea cu trei laturi cu diametrul de 200mm, din cauciuc, pentru contact normal cu scările și trotuarele.

**Înălțime x lățime:**

**1275 x 620mm**

**Capacitate: 200kg.**

**200kg  
Capacitate**



Capacitate	Greutate ind.	Cod Comandă <b>MTL-985</b>	Pret/1 €
200kg	16.5kg	<b>-2000K</b>	<b>115.90</b>

**ÎNȚREȚINERE**

**MATLOCK** *Căruțior platformă  
pliant*

Din aluminiu ușor, ideal pentru livrări 2x fix și 2x 360°.  
Roți solide din cauciuc 100mm dia.  
670 - 956mm mâner telescopic.  
SE împachetează plat pentru depozitare ușoară.  
**Bază de dimensiune:** 500 x 415mm.  
**Capacitate:** 150kg.

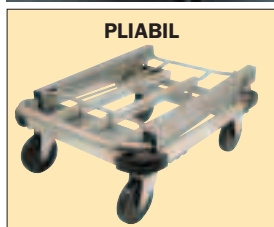
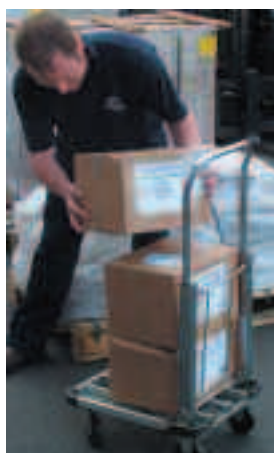

**PLIABIL**

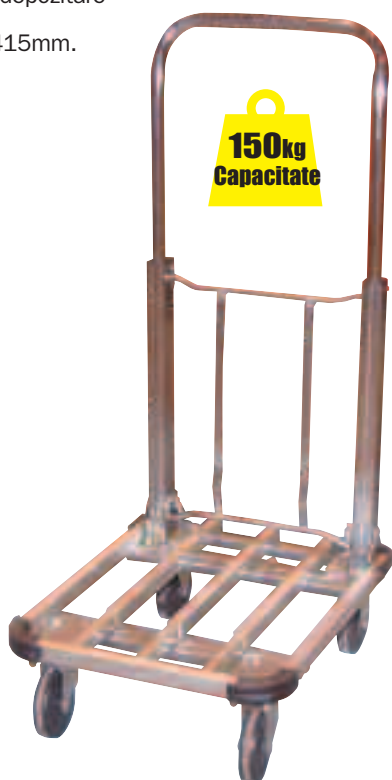

**150kg  
Capacitate**

Capacitate	Greutate	Cod Comandă <b>MTL-985</b>	Preț/1 €
150kg	8.00kg	<b>-3360K</b>	<b>91.70</b>

**Căruțioare pliabile**

Suprafață de încărcare din PVC antiderapantă. Mănerul tubular din oțel se pliază pentru cerințe de spațiu minim de depozitare. 2x roți fixe și 2 x roți pivotante pentru mișcare ușoară. Bandă tampon din PVC pe marginea platformei pentru protejarea ușilor și a mobilierului. Ideal pentru birouri.  
Capacitate: 150 și 300kg.  
Capacitate de 300kg - Dimensiunea platformei: 875 x 575 mm.  
Capacitate de 150kg - Dimensiunea platformei: 734 x 479 mm.

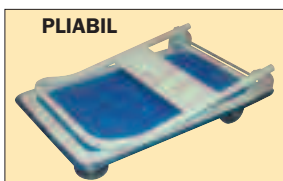

**PLIABIL**

**150kg  
Capacitate**

**&**

**300kg  
Capacitate**



**NOU**

Capacitate	Greutate	Cod Comandă <b>MTL-985</b>	Preț/1 €
150kg	8.5kg	<b>-2030K</b>	<b>42.60</b>
300kg	15.2kg	<b>-2060K</b>	<b>102.20</b>

**Căruțior 3-in-1**

Căruțior manual versatil care se poate transforma în căruțior cu platformă sau în targă la 45°. Cu roți din cauciuc cu rulmenți, diametrul 200mm, și două roțile din cauciuc cu pivot, cu diametrul de 125mm.  
**Înălțimea:** orizontală 460mm, vertical 1250mm.  
**Lățimea:** 470mm.  
**Lungimea platformei:** 1100mm.  
**Capacitate:** 350kg.



**350kg  
Capacitate**

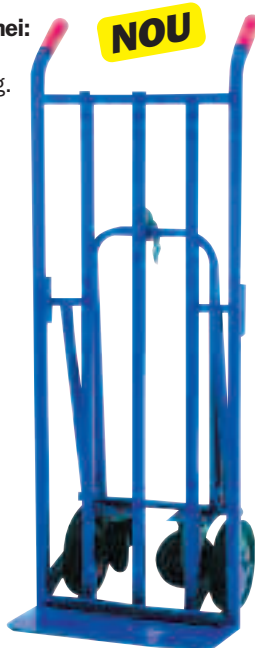

**NOU**

Capacitate	Greutate	Cod Comandă <b>MTL-985</b>	Preț/1 €
350kg	22.3kg	<b>-0998K</b>	<b>134.00</b>

**Căruțior/platformă cu trei poziții**

Roți mari din cauciuc solid de 200mm.  
Două roțile de 360° la platformă pentru manevrabilitate ușoară.  
Mâner retractabil pentru depozitare ușoară. Împachetat plat pentru a fi asamblat de utilizator.

**Capacitate:** 80kg.



**NOU**

**80kg  
Capacitate**



Capacitate	Greutate ind.	Cod Comandă <b>PRO-985</b>	Preț/1 €
80kg	8.6kg	<b>-2090K</b>	<b>44.30</b>

**Troleu de serviciu**

**Cu trei rafturi**  
Foarte puternic, din polietilenă. Din material neconductiv care nu este afectat de solvenți, produse de curățare sau acide de baterie.

**Dimensiuni(L x W x H):**  
610 x 458 x 840mm.



Capacitate	Cod Comandă <b>MTL-985</b>	Price/1 €
150kg	<b>-3220K</b>	<b>245.30</b>

**ÎNȚREȚINERE**

**MATLOCK Platformă de acces**

Platformă neintegrată de acces echipată cu apărătoare de spate pliantă. Conform **HSE Guidance Note PM28 (3rd Edition December 2005)**.

Un mod economic și sigur de a efectua reparații ocazionale. Ridică 200kg sau un om cu unelte. Cu un punct de ancorare gradat pentru ham în cușcă de protecție. Se potrivește cu majoritatea cărucioarelor de ridicare. Din oțel, cu suprafața galben de siguranță.

**Specificații**

800 x 800mm cos  
Apărătoare spate pliantă  
Piedică pentru ridicător  
bară de protecție în față  
Punct fix de ancorare

**Greutate:** 68kg.

**Dimensiunea furcă:**  
170 x 70mm.



Descriere	Coș (mm)	Greutate ind.	Cod Comandă MTL-985	Pret/1 €
Platformă de acces	800 x 800	68kg	-1430A	1136.00

**Cărucioare de ridicat și stivuit cu furcă**

Sistem hidraulic complet etanșat cu eliberare de presiune și supape de supraîncărcare. Declanșator cu trei poziții: ridicare - neutru - coborâre. Zone cheie bușate cu puncte de ungere și cilindri de intrare/ieșire. **Standarde naționale:** ISO3691-5:2014 și ISO3691-7:2011.

**Specificație:**

**Capacitate:** 2500 kg.  
**Lungimea furcii:** 1150 mm.  
**Lățimea totală a furcii:** 550/685 mm.  
**Dimensiune furcă:** 160 x 50 mm.  
**Înălțime la ridicare:** 200 mm.  
**Înălțime la coborâre:** 85 mm.  
**Roți de direcție:** nailon 200 x 50 mm.  
**Cilindri de încărcare:** tandem - 80 x 70 mm.



**NOU**



Capacitate	Dimensiunea furcă (mm)	Cod Comandă MTL-985	Pret/1 €
2500kg	1150 x 550	-1290K	577.40
2500kg	1150 x 685	-1300K	608.70



**RUTLAND Roabă de grădină**  
Quality Gardening Tools

Capacitate 85l (3cu.ft.), Standard – potrivită pentru utilizarea în grădină și gospodărie. Cadru tubular din oțel din trei bucăți. Ladă presată 0,7mm cu margini de siguranță îndoite. Mânere de plastic pentru confortul utilizatorilor. Finisaj verde lăcuit, rezistent la coroziune, ușor de curățat. Roată pneumatică rotundă din cauciuc



Tipul anvelopei	Greutate ind.	Cod Comandă RTL-985	Pret/1 €
Pneumatic	13kg	-2600K	53.10

**PRODUSELE SUNT DISPONIBILE EXCLUSIV PRIN DISTRIBUTORI**

**AVON** **Bandă de izolare PVC**

Extrem de flexibilă, cu adeziune bună.  
Pentru izolația sârmelor și cablurilor, adunare și întărire. Culori asortate pentru cablurile codificate pe culori. Ignifuge. Fabricate conform **BS 4J10 (Aero)** și **BS 3924**.

**Lungimea rolei:** 33m.  
**Grosime:** 0.13mm (5mil).  
**Adeziune:** 0.47kg/25mm (16.5oz/1").  
**Rezistență la întindere:** 5.2kg/25mm (11.5lb/1").  
**Alungire:** 150%.  
**Tensiunea de intrerupere:** 5.5kV.  
**Clasa de izolație:** 80°C.  
**Cantități cutie:**  
19mm = 40, 25mm = 30.

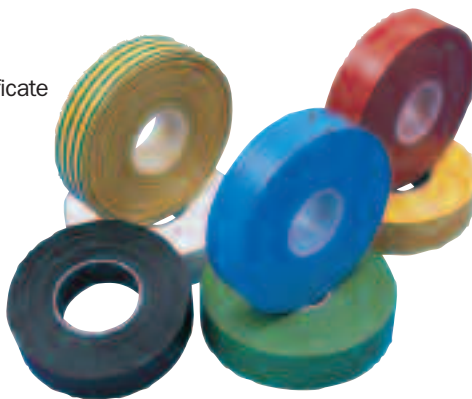

Lățime rolă	Culoare	Cant. Pach,	Cod Comandă AVN-986	Pret/rolă €
19mm	Gri	40	-7400K	1.70
	Violet	40	-7450K	1.70
	Portocaliu	40	-7500K	1.70
	Maro	40	-7550K	1.70
	Negru	40	-7600K	1.70
	Albastru	40	-7650K	1.70
	Verde	40	-7700K	1.70
	Roșu	40	-7750K	1.70
	Alb	40	-7800K	1.70
	25mm	Galben	40	-7850K
Verde / Galben		40	-7950K	1.70
Negru		30	-8100K	2.10
Albastru		30	-8150K	2.10
Verde		30	-8200K	2.10
Roșu		30	-8250K	2.10
Alb		30	-8300K	2.10
Galben		30	-8350K	2.10

**Bandă izolatoare din PVC extra lată**

Extrem de flexibilă cu adeziune bună.  
Pentru izolația sârmelor și cablurilor, adunare și întărire. Ignifugă.  
Fabricată conform **BS 4J10 (Aero)** și **BS 3924**.  
**Lungimea rolei:** 33m.

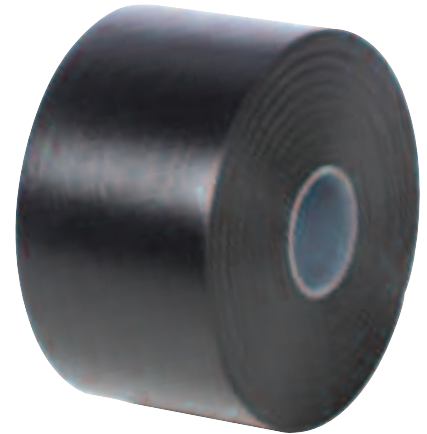

Lățime rolă	Culoare	Cod Comandă AVN-986	Pret/1 €
50mm	Negru	-8500K	4.60
100mm	Negru	-8700K	7.10

ÎNȚREȚINERE

**MATLOCK** **Barieră de demarcare cu stâlpi și lanț**

Sistemul de barieră cu stâlpi și lanț Matlock pentru demarcare este ușor și robust. Este ideal pentru delimitarea unei zone sau pentru a forma un canal pentru cozi. Potrivit pentru depozite, fabrici, birouri, spații de agrement, etc. Stâlpii de susținere, bazele și lanțul sunt vândute separat. Stâlp de susținere cu lanț cu capac.



Baza și lanțul sunt livrate separat.  
**Înălțimea:** 910mm. **Diametrul:** 50mm.



Culoare	Greutate ind	Cod Comandă MTL-992	Pret/1 €
Alb /Roșu	380g	-2840D	6.80
Galben / Negru	380g	-2860F	6.80

**Lanț 25m**

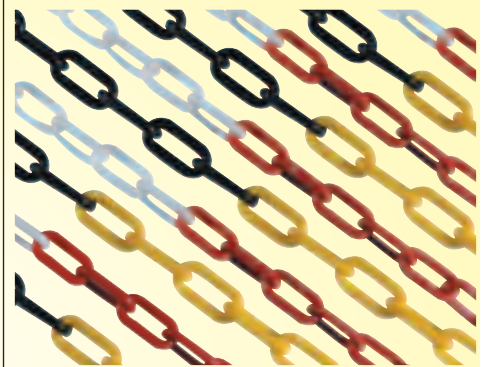

Culoare	Diam. lanț	Cod Comandă MTL-992	Pret/1 €
Roșu /Alb	6mm	-2500K	17.00
Negru/ Galben	6mm	-2510K	17.00
Roșu /Alb	8mm	-2520K	25.60
Negru/ Galben	8mm	-2530K	25.60
Roșu /Alb	10mm	-2540K	37.30
Negru/ Galben	10mm	-2550K	37.30

**Suport de lanț și baza**



Culoare	Greutate ind	Cod Comandă MTL-992	Pret/1 €
Standard	1.9kg	-2720B	7.70
categoria grea	3.3kg	-2740D	10.10



## Soluție eficientă care vă garantează un control tip barieră în orice mediu

Sistemele tradiționale pentru controlul traficului pietonal cu bariere standard conectate cu lanț sau bandă de la un stâlp la altul sunt asociate unor numeroase probleme de păstrare a siguranței la locul de muncă. Chiar și barierele expandabile sau retractabile se pot rupe, pot cădea sau deplasa expunând oamenii la riscuri inutile și inacceptabile. Natura greoaie a acestor sisteme le limitează și utilitatea, făcându-le mai puțin flexibile și împiedicând portabilitatea lor. Aceste probleme sunt multiplicat în zonele unde există restricții de spațiu și condiții periculoase de muncă, precum cele din industria de gaze și petrol. Barierele reprezintă o cerință esențială a Normelor de sănătate și siguranță (Indicatoare de siguranță și semnale).

Sistemul „Z Barrier” este cea mai inovatoare îmbunătățire a barierele temporare de siguranță și oferă o soluție eficientă

care garantează un control tip barieră satisfăcător în orice mediu de lucru. Sistemul „Z Barrier” este în așteptarea brevetului pentru modelul său unic care asigură faptul că barierele sunt proeminente și rămân pe poziție, în orice condiții fizice sau de mediu.

Fabricate dintr-o bandă de avertizare cu două fețe, unică, din PVC întărit, cu model cu vizibilitate mare care lucește ziua pe una dintre fețe și cu model reflectorizat noaptea pe cealaltă față. Acestea sunt cele mai vizibile bariere disponibile în prezent pe piață. Se aplică rapid și ușor și se prind de orice punct de ancorare sau una de alta, oferind astfel o barieră flexibilă la orice deschidere, în jurul obiectelor sau în mai multe direcții. Proprietățile elastice permit ca „Z Barrier” să fie prelungită între puncte în loc să fie tăiată la lungime. Absorb inerent șocul și rezistă la vânt, pentru prevenirea daunelor



**IMEDIAT  
BARIERĂ  
SOLUȚIE**

**GAMĂ  
EXTINSĂ**

### Bariere Z individuale

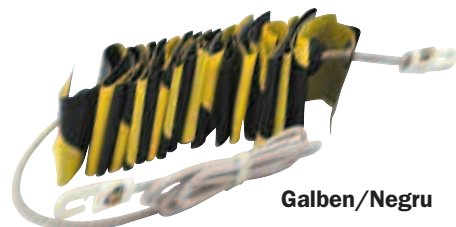

Galben/Negru

Tip	Dim	Cod Comandă MTL-992	Preț/1 €
<b>Alb/Rosu</b>			
1	1 - 2m	-5010K	8.80
2	2 - 4m	-5020K	12.30
3	3 - 6m	-5030K	21.10
<b>Galben/Negru</b>			
1	1 - 2m	-9301K	8.00
2	2 - 4m	-9302K	11.50
3	3 - 6m	-9303K	18.30

### Pachet standard bariere Z

Cuprins: mărimea 1 x10, mărimea 2, 3 x5 și buzunare semn x2.

Culoare	Cod Comandă MTL-992	Preț/1 €
Alb/Rosu	-9010K	229.30
Galben/Negru	-9322K	221.40

### Sac de transport de uz intens pentru produsele Bariere Z

Sac de uz intens. Bariera Matlock Z este un sistem de barieră cu montaj rapid pentru pietoni ce permite unei persoane să o transporte și să o monteze singură, reprezentând o barieră temporară foarte vizibilă, totul în câteva minute!



Descriere	Cod Comandă MTL-992	Preț/1 €
Geamantan de uz intens	-3500K	103.70



Alte semne sunt disponibile la cerere, speciale pot fi făcute la comandă.

### Buzunare A4 pentru indicatoare (ca în figură)

Buzunarele flexibile și robuste sunt proiectate pt a permite să se creeze repede și eficient propriile indicatoare. Este nevoie doar de creion și hârtie. Oferim și o gamă de indicatoare standard care se pt. buzunare. Cele mai populare dintre acestea sunt prezentate aici.

**Indicatoare de mărime A4 Dimensiuni interne: 300 x 210mm Mai multe orificii de agățare permit utilizarea pe lungime sau lățime. Furnizate cu două șnururi de fixare.**

Descriere	Cod Comandă MTL-992	Preț/1 €
Conectați-vă A4 Buzunare	-7010K	3.70

ÎNTREȚINERE



**TUFFSAFE**

**Pături de foc Tuffsafe**

Pătura de foc este livrată într-un suport cu eliberare rapidă ce poate fi atașat pe un perete în apropierea locurilor cu risc de incendiu. Pătura este realizată din pânză din sticlă tratată cu neopren. **Conform cu BS6575 1985** uz ușor. Aprobabil B.A.F.E., Kitemarked **conform BS EN1 869: 1997** și testat independent de Consiliul de Prevenire a Pierderilor. Garanție cinci ani. Material triplu strat al păturii este patentat unic și va stinge eficient focurile cu ulei de gătit.



Pături Dim.	Cod Comandă TFF-994	Pret/1 €
1.2 x 1.2m	-3000K	17.10
1.8 x 1.2m	-3020K	23.40
1.8 x 1.8m	-3040K	28.70

**TUFFSAFE**

**Dulap pentru spălarea ochilor**

Se pot monta pe perete, setul conține 2x 500ml soluție de spălare a ochilor și 2x Nr.16 tamponare sterile pt. ochi.

**Greutate:** 2.0kg.



Descriere	Cod Comandă TFF-996	Pret/1 €
Dulap Pentru	-1950K	33.80
Rezervă 500ml soluție pt.ochi	-1980K	6.30



**ÎNȚEȚINERE**

**Șervețele de curățare fără alcool Tuffsafe**

Soluția fără alcool curăță și repară tăieturi și arsuri și pregătește zona înconjurătoare pentru tratare, asigurând o aderență mai bună. Săculețe individuale



**PACHET 100**

Pach. Cant.	Cod Comandă TFF-996	Pret/Pac. €
100	-1840K	6.80

**Comprese fără medicament Tuffsafe**

Pansamente absorbante de înaltă calitate. Pansamentele medii și mari sunt sterile. Pansamentul pentru ochi și bandajul triunghiular nu sunt sterile.



Descriere	Dim.	Pach. Cant.	Cod Comandă TFF-996	Pret/Pac. €
Pansamente	120 x 120mm	6	-2670K	2.60
	180 x 180mm	6	-2680K	3.70
tampoane pt.ochi		10	-2000K	3.70
Bandaj triunghiular	90 x 127cm	6	-2600K	1.90

**Plasturi asortați**

În cutii din polipropilenă transparente, cu închidere sigură, pentru protejarea conținutului și reducerea contaminării cu praf și umezeală. Toți plasturii Tuffsafe au adeziv hipoalergenic și sunt ambalați individual. Sunt detectabili electromagnetici și vizuali. Comercializați în cutii de câte 120.

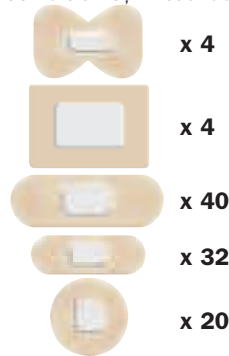

Tip	Pach. Dim.	Greutate ind	Cod Comandă TFF-996	Pret/1 €
Albastru	100 asortat	125g	-2490K	2.60
Întinde	100 asortat	130g	-2510K	2.50
Dovada de apă	100 asortat	120g	-2530K	2.50
Prelungire Fabric tencuiei	50 (170 x 20mm)	110g	-2560K	11.50

**Ace de siguranță Tuffsafe**

În dimensiuni asortate. Livrat în pachete de 60.

**PACHET 60**

Dim.	Cod Comandă TFF-996	Pret/Pac. €
00, 0, 1	-3000K	0.60
0, 1, 2	-3020K	0.60



**TUFFSAFE** **Trusă de prim ajutor mică**

În cutie durabilă din polipropilenă albastră cu compartimente interne pentru acces ușor la tampoanele sau tratamentele necesare. Capace sigure pentru protejarea conținutului de praf și umezeală. Montabile pe perete – suport de agățare opțional la punctele de prim ajutor, însă poate fi luată ușor de pe perete pentru a o duce la persoana rănită. Pentru până la 10 persoane. În cutie de plastic, cu suport de perete, 268 x 180 x 50mm.



**Conținut:**

2x perechi de mănuși din latex  
1 broșură cu recomandări  
6x șervețele umede fără alcool  
4x bandaje triunghiulare  
1x foarfece  
20x plasturi asortați albaștri  
6x ace de siguranță  
2x tampoane de ochi nr.16  
2x tifon cu parafină 100 x 100mm

6x pansamente medii 120 x 120mm  
Rolă de bandă albastră  
2x pansamente mari 180 x 180mm  
30g cremă de arsuri  
6x came  
1 mască de față

Descriere	Greutate ind.	Cod Comandă TFF-996	Pret/1 €
Mic	0.8kg	-0750K	37.90

**Trusă pt. un muncitor**

Trusă de prim ajutor esențială pentru cineva care lucrează în afara șantierului sau pe drum

**Conținut:**

1 broșură cu recomandări,  
10x plasturi adezivi,  
1x tampon de ochi, steril,  
2x bandaje triunghiulare,  
6x ace de siguranță,  
2x tampoane sterile medii 12 x 12cm,  
1x tampon steril mare 18 x 18cm,  
6x șervețele umede fără alcool,  
1 pereche de mănuși de unică folosință.



Descriere	Greutate ind.	Cod Comandă TFF-996	Pret/1 €
Unică persoană kit	0.3kg	-0500K	11.90

**Trusă pt. arsuri**

Trusa pentru arsuri Tuffsafe are o cutie durabilă din plastic roșu cu polipropilenă, asociată cu tratamentul pentru arsuri. Conține o gamă completă de tampoane umede pentru arsuri, care alină și tratează zona cu arsuri prin împiedicarea pierderii de fluide.

**Conținut:**

1 broșură pentru prim ajutor,  
4x perechi de mănuși de unică folosință,  
1x tampon arsuri 50ml solice,  
1x foarfece de haine,  
2x tampoane sterile medii 12 x 12cm,  
12x ace de siguranță,  
2x tampoane sterile mari 18 x 18cm,  
4x țesătură cu hidrogel,  
1x tampon arsuri 10 x 10cm,  
2x tampoane arsuri 20 x 20cm.



Descriere	Greutate ind.	Cod Comandă TFF-996	Pret/1 €
Mare	120g	-0820K	57.30

**Trusă de prim ajutor**

Potrivită pentru locul de muncă.

**10 persoane:**

Pentru locuri de muncă mici, de până la 10 persoane. În cutie de plastic cu mâner. 270 x 220 x 90mm.

**20 persoane:**

Pentru locuri de muncă cu până la 20 persoane. În cutie de plastic cu mâner. 270 x 220 x 90mm.

**50 persoane:**

Pentru locuri de muncă cu până la 50 persoane. În cutie de plastic cu mâner. 270 x 340 x 100mm.



**50 de Persoane Kit**



**20 de Persoane Kit**

**10 de Persoane Kit**

Dim.	Cod Comandă TFF-996	Pret/1 €
10 Persoane	-0710K	23.50
20 Persoane	-0720K	30.30
50 Persoane	-0730K	42.20
<b>Refill Kits</b>		
10 Persoane	-1420K	7.70
20 Persoane	-1430K	12.30
50 Persoane	-1440K	16.80



Conținut	10 Persoane	20 Persoane	50 Persoane
Orientare prospect	1	1	1
Plasture steril ambalate individual	20	40	60
Nr.16 steril ochi pad	2	4	6
Bandaje triunghiulare	4	6	8
Ace de siguranță	6	12	12
Pansament steril mediu, 12cm x 12cm	6	9	12
Pansament steril de mari dimensiuni, 18cm x 18cm	2	3	4
Fără alcool Șervețele de curățare	6	10	20
Mănuși de unică folosință	1 perechi	2 perechi	3 perechi