

GRUP 300 APARATE DE MĂSURĂ CU CADRAN



Pagina **246 - 247**

GRUP 302 CALIBRARE AXE



Pagina **248**

GRUP 303 CONTOARE GREUTATE



Pagina **248**

GRUP 306 BLOCURI SI PLĂCI DE GRANIT



Pagina **249**

GRUP 312 TERMOMETRE



Pagina **250**

GRUP 312 CONTOARE DE MEDIU



Pagina **250**

GRUP 314 NUMĂRĂTOARE MECANICE



Pagina **251**

GRUP 314 CRONOMETRE



Pagina **251**

GRUP 315 TAHOMETRE



Pagina **251**

GRUP 316 LUPE SI LENTILE



Pagina **252 - 253**

GRUP 318 BINOCLURI



Pagina **254 - 255**

GRUP 318 MICROSCOAPE



Pagina **256**

GRUP 330 RAPORTOARE SI SETURI COMBinate



Pagina **257**

GRUP 330 CALIBRE DE ÎNĂLȚIME ȘI GROSIME



Pagina **257**

GRUP 330 APARATE DE MASURA GROSIMI



Pagina **257**

GRUP 330 ȘUBLERE CU CADRAN



Pagina **258**

GRUP 330 ȘUBLERE VERNIER



Pagina **259**

GRUP 331 ȘUBLERE DIGITALE



Pagina **260 - 261**

GRUP 331 MĂSURĂTOARE DE CALIBRU DIGITALE



Pagina **261**

GRUP 331 INDICATOARE DIGITALE



Pagina **262**

GRUP 331 MICROMETRE DIGITALE



Pagina **262**

GRUP 333 BAZE SI DISPOZITIVE MAGNETICE



Pagina **263 - 265**

GRUP 335 CALIBRE PT.GĂURI



Pagina **266**

GRUP 335 MICROMETRE



Pagina **267 - 270**

GRUP 336 REFRACTOMETRE



Pagina **271**

GRUP 338 PLĂCI DE MĂSURAT



Pagina **271**

GRUP 340 ECHERE



Pagina **270**

GRUP 360 CALIBRE DE ȘURUBURI



Pagina **270**

GRUP 370 BLOCURI ȘI PLĂCI DE OȚEL



Pagina **272**

GRUP 372 PARALELE DE OȚEL



Pagina **273**



ECHIPAMENTE DE PRECIZIE

**Grupuri de produse
300 - 372**

Gradele produselor



Productie

Ansamblu de unelte industriale de performanță înaltă, proiectate pentru aplicații cu utilizare continuă pe mașini unelte pentru care repetabilitatea și durata de viață lungă a uneltelor sunt de importanță critică.



Profesional

Ansamblu de unelte industriale cu proprietăți și beneficii îmbunătățite, solicitate de meșteșugari și de utilizatori profesioniști.



Industrial

Proiectat pentru utilizare regulată în aplicații industriale. Fabricat la niveluri de calitate stringente și la standarde internaționale.



Atelier

Ansamblu de unelte de calitate standard pentru utilizarea de către furnizorii locali și pentru uz industrial general.



Intretinere

Produse proiectate pentru întreținerea generală a utilajelor, pentru ateliere, garaje și anumite aplicații în gospodărie.



Bricolaj

Ansamblu de unelte de calitate pentru bricolaj. Proiectat pentru utilizare în gospodărie și pentru aplicații industriale ușoare.

Conținut

Descriere	Grup	Pagina
Baze magnetice & comparator Standuri	333	262 - 265
Binocluri	318	254 - 255
Blocuri V, blocuri si suprafete plate de otel	370	272
Dimensiuni diametru interior	335	266
Calibrare axă	302	248
Calibre - cu cadran	330	258
Calibre cu cadran	300	246 - 247
de adâncime	331	266
de grosime	330	257
de inaltime	330	257
de Indicatori	331	262
de Micrometers	331	262
de suruburi	360	270
Calibres - Vernier	330	259
Cronometre	314	251
Lupe	316	252 - 253
Metri mediu	312	250
Micrometre - sondă	335	266
- digitale	331	262
- extern	335	265
Microscopae	318	256
Nivele pt. ingineri	341	270
Numaratoare	314	251
Paralele de otel	372	273
Produse de granit	306	249
Refractometre	336	271
Seturi combinate	330	257
șublere digitale	331	260 - 261
Table de masurat	338	271
Tahometre	315	251
Testere de duritate	303	248
Termometre & Contoare de mediu	312	250
Dimensiuni grosime - Aparat	330	257

Cadran cu diametrul de 58mm (2¼")
Carcase cromate mate și ace indicatoare
oxidate. Mecanism anti-șoc.
Prevăzut cutijă interioară
¼" diametru.
Fabricat conform **BS 907**.



58mm
Diametru

**Piese de schimb pentru calibre
Oxford tip sondă**

Descriere	Cod Comandă KEN-301	Preț/1 €
Nicovală - mm	-9400K	1.10

Gradare	Ruta	Cadran	Greutate ind	Cod Comandă OXD-300	Preț/1 €
0.001"	0.5"	0-50-0	440g	-8100K	32.60
0.01mm	5mm	0-50-0	350g	-7850K	32.60
0.01mm	10mm	0-100	440g	-8500K	32.60
0.01mm	25mm	0-100	440g	-8520K	49.10

**Calibre cu cadran ușor de citit de tip
sondă**

Cadran cu diametrul de 58mm (2¼")
6 diamante. Carcase cromate mate și
ace indicatoare oxidate negre. Mecanism
anti-șoc. Sunt prevăzute cu bosaj
central diametru interior ¼".
Fabricat conform **BS 907**.



58mm
Diametru

JEWELLED

**Piese de schimb pentru calibre
Oxford tip sondă**

Descriere	Cod Comandă KEN-301	Preț/1 €
Nicovală - mm	-9400K	1.10

Gradare	Ruta	Cadran	Greutate ind	Cod Comandă OXD-300	Preț/1 €
0.01mm	10mm	0-100	440g	-5500K	38.30
0.01mm	25mm	0-100	440g	-5520K	61.50

Cadran cu diametrul de 58mm (2¼")
Calibrele cu cadran ușor de citit și
DTI sunt proiectate pentru
nenumărate aplicații și sunt
disponibile în două stiluri de
bază. Cu mecanism anti-șoc
și cu cadran 'ușor de citit'
pentru repunere în poziția
zero. Toate modelele
funcționează în ambele
direcții. Sunt livrate în
carcase cu spațiu de
depozitare accesorii.
Carcase cromate mate și
ace indicatoare oxidate
negre. Sunt prevăzute cu
bosaj central diametru interior
¼" și tijă interioară 5/16" diametru.
Fabricat conform **BS 907**



58mm
Diametru

**Piese de schimb pentru calibre
Kennedy tip sondă**

Descriere	Cod Comandă KEN-301	Preț/1 €
Nicovală - mm	-9400K	1.10

Gradare	Ruta	Cadran	Greutate ind	Cod Comandă OXD-300	Preț/1 €
0.001"	0.5"	0-50-0	440g	-7100K	31.80
0.001"	0.5"	0-100	440g	-7110K	31.80
0.0005"	0.5"	0-25-0	440g	-7120K	31.80
0.001"	1.0"	0-100	440g	-7160K	31.80
0.0005"	1.0"	0-50	440g	-7170K	31.80
0.01mm	10mm	0-100	440g	-7500K	36.30
0.01mm	25mm	0-100	440g	-7520K	51.20

Calibre cu cadran cu smiley de tip sondă

Cadran cu diametrul de 58mm (2¼")
Carcase cromate mate și ace indicatoare
oxidate negre. Cu diamante și tijă
interioară ¼" diametru.
Sunt prevăzute cu bosaj central
diametru interior ¼" și tijă
interioară 5/16" diametru.
Fabricat conform **BS 907**.



JEWELLED

58mm
Diametru

**Piese de schimb pentru calibre
Kennedy tip sondă**

Descriere	Cod Comandă KEN-301	Preț/1 €
Nicovală - mm	-9400K	1.10

Gradare	Ruta	Cadran	Greutate ind	Cod Comandă OXD-300	Preț/1 €
0.01mm	10mm	0-100	440g	-5000K	34.60



Indicatoare testare cu cadran ușor de citit antimagnetice



Tip levier

Furnizat cu piesă de îmbinare în formă de coadă de rândunică și cep de 6 și 8mm. Carcasă cromată mată. Cu diamante. Cadran cu diametrul de 32mm.

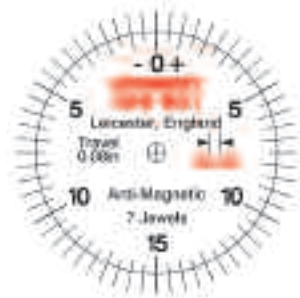

JEWELLED



Piese de schimb pentru Calibre Kennedy tip test

Descriere	Cod Comandă	Pret/1
Înlocuire ac	KEN-301 -9630K	2.80
Descriere	Cod Comandă	Pret/1
1/4" Cep - 6mm Coadă	KEN-398 -0340K	2.20
1/4" Cep - 8mm Coadă	-0350K	2.30

Gradare	Ruta	Cadran	Greutate ind	Cod Comandă	Pret/1
0.0005"	0.03"	0-15-0	170g	OXD-300	59.40
0.01mm	0.8mm	0-40-0	170g	-8020K	59.40

Accesorii de montaj coadă de porumbel Kennedy - Lagăre axiale



Lagă axial

1/4" tip standard.

Coadă diametru	Greutate ind	Cod Comandă	Pret/1
4mm	20g	KEN-398 -0330K	2.10
6mm	20g	-0340K	2.20
8mm	20g	-0350K	2.30



Piese de schimb pentru calibre Kennedy și Oxford tip sondă

Tip	Greutate ind	Cod Comandă	Pret/1
Metric	.082g	KEN-301 -9400K	1.10



Suport universal Kennedy

Suport de schimb pentru indicatoare de testare tip levier Kennedy/Oxford. N.B. Ceasul indicator nu este inclus.

Tip	Greutate ind	Cod Comandă	Pret/1
1/4" ID	20g	KEN-301 -9840K	13.80



Stil de schimb

Carbid Tungsten. Stil de înlocuire pentru indicatori de testare cu ceas tip levier Kennedy (cu excepția stilului de citire dublu pentru KEN-300-4000K). N.B. Ceasul indicator nu este inclus.

Tip	Greutate ind	Cod Comandă	Pret/1
Stil nou ușor de citit DTI	20g	KEN-301 -9630K	2.80



CALIBRE CU CADRAN



Indicatoare testare cu cadran ușor de citit



Tip levier

Furnizat cu piesă de îmbinare în formă de coadă de rândunică și cep de 6 și 8mm. Carcasă cromată mată. Cadran cu diametrul de 32mm.



Piese de schimb pentru Calibre Oxford tip test

Descriere	Cod Comandă	Pret/1
Înlocuire ac	KEN-301 -9630K	2.80
Suport universal	-9840K	13.80
Descriere	Cod Comandă	Pret/1
1/4" Cep - 6mm Coadă	KEN-398 -0340K	2.20
1/4" Cep - 8mm Coadă	-0350K	2.30

Gradare	Ruta	Cadran	Greutate ind	Cod Comandă	Pret/1
0.01mm	0.8mm	0-40-0	170g	OXD-300 -9020K	53.20

Cadran cu diametrul de 1 1/4".



Piese de schimb pentru Calibre Oxford tip test

Descriere	Cod Comandă	Pret/1
Înlocuire ac	KEN-301 -9630K	2.80
Suport universal	-9840K	13.80
Descriere	Cod Comandă	Pret/1
1/4" Cep - 6mm Coadă	KEN-398 -0340K	2.20
1/4" Cep - 8mm Coadă	-0350K	2.30

Gradare	Ruta	Cadran	Greutate ind	Cod Comandă	Pret/1
0.0005"	0.03"	0-15-0	170g	OXD-300 -9010K	53.20

ECHIPAMENTE DE PRECIZIE

Noua generație de echipamente de măsurare cu ax NC pentru setarea rapidă și exactă a tuturor celor trei axe (X, Y, Z) prin indicatorul diferențial analogic. Potrivit pentru toate unelte mecanice cu CNC, NC sau DRO și de asemenea pentru unelte EDM/cu eroziune la scânteie - acul de gramofon este izolat electric de ax. Universal - o unealtă măsoară lungimea, înălțimea, diametrul și centrul. Acul unic sincron permite o dizlocuire mai mare a acului înaintea atingerii orei 12. O citire pozitivă este dată indiferent de direcția mișcării axului. Nu sunt implicate calcule și teste de încercare. Crește productivitatea și eficiența, reduce timpul alocat fiecărei sarcini și cerințele operatorului. Acul de gramofon este proiectat pentru a desprinde o fractură nominală înainte ca piesa de lucru sau de testare să poată fi distrusă. Cele trei prize ale tipurilor de ac pot fi schimbate în câteva secunde fără a folosi unelte speciale.

Pre-ajustat la o concentricitate de maximum 0.01mm.

Diametru indicator: 50mm

Diametrul cozii de prindere: 16mm.

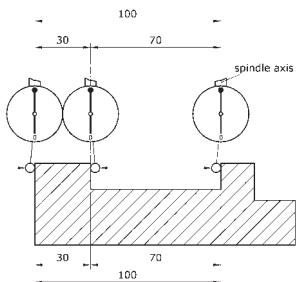

a. Lungime de măsurare

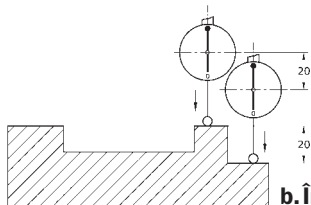

b. Înălțime de măsurare

c. Stabilirea centrului real și a diametrului orificiilor.

Introduceți penița în centrul orificiului, măsurați distanța A și împărțiți la 2 (P). Măsurați distanța B în direcția Y, peste punctul P și împărțiți la 2.

Rezultat: punctul nucleului real. (M). Repetați măsurarea distanței A.

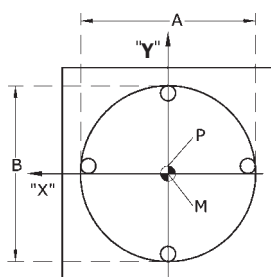

Calibrare axe 3D

Diametru Indicator	Lungimea Efectivă	Coadă Diametru	Greut ind	Cod Comandă KEN-302	Preț/1 €
50mm	125mm	16mm	89g	-2010K	435.90

Tester duritate Rockwell Model 150R

Pentru testarea durității aliajelor dure, oțelului călit și necălit, folosind o bilă de oțel sau dispozitive de penetrare din diamant pentru a măsura unitățile de măsură A, B & C Rockwell. Livrat cu bloc de testare, nicovală plată și lată, mică și un, cap de forare cu bila de rulment din oțel și cap de forare cu diamante. Fabricat conform **BS 891 : 1962** și **IS 3804 : 1966**.

Intervale de măsurare:

20-88HRA (Forță testare: 588,4N/60kgf),
20-100HRB (Forță testare: 980,7N/100kgf),
20-70HRC (Forță testare: 1471N/150kgf).

Înălțime maximă a piesei testate: 80mm cu manta de protecție filetată, 170mm fără.

Adâncime canal: 135mm.

Dimensiuni: 466 x 238 x 630mm.



Model Nr	Greut ind	Cod Comandă OXD-303	Preț/1 €
150R	65kg	-1000K	1513.00

Nicovale, capete de forare și blocuri de testare

Pentru testerul Oxford de duritate.

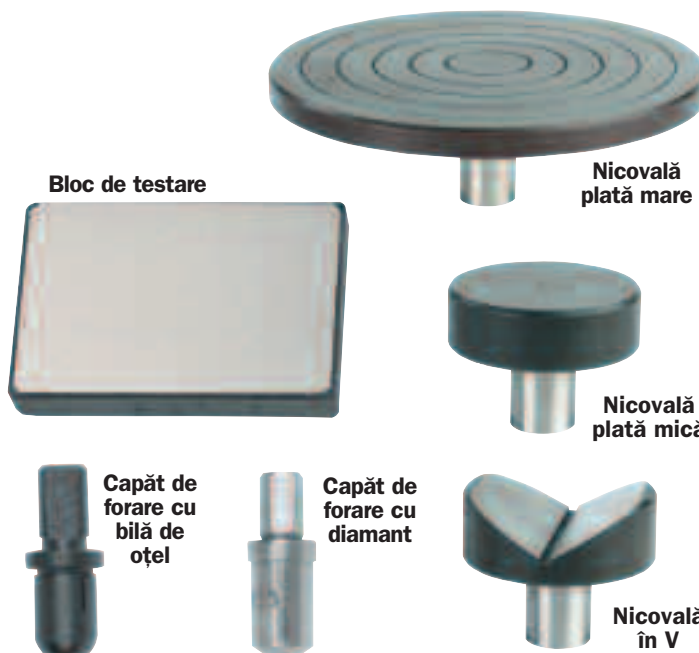

Descriere	Dim	Cod Comandă OXD-303	Preț/1 €
Nicovală plată mare	150mm	-9100K	62.80
Nicovală plată mică	58mm	-9110K	46.80
Nicovală decupată în V	-	-9120K	63.80
Cap de forare cu diamant	∅1.588mm	-9150K	230.70
Cap de forare cu bilă de oțel	∅1.588mm	-9160K	49.40
	88 HRA	-9200K	25.00
	85 HRB	-9210K	25.40
Bloc test std. Rockwell	60 HRC	-9220K	25.40
	35 HRC	-9230K	25.40
	20 HRC	-9240K	25.50

ECHIPAMENTE DE PRECIZIE



OXFORD
PRECISION

Produse de granit de precizie
Oxford

Produsele de precizie din granit sunt fabricate la cele mai înalte standarde de calitate pentru a oferi o suprafață cât mai precisă de pe care sa se poată lua măsurători finale. Mai stabile dimensional decât produsele din oțel sau fontă, cu un coeficient de expansiune termală scăzut. Nu capătă bavuri, nu se corodează și sunt ușor de menținut.

Rigle din granit

Utilizate pentru verificarea suprafețelor pentru rectilitate, desen scribing și linii drepte. Fabricate conform **BS5204 : Nivel A**. Livrate cu certificat de calibrare.



lungime x lățime x înălțime	Greutate ind	Cod Comandă	Pret/1 €
630 x 100 x 50mm	7kg	-6020K	226.80
1000 x 160 x 50mm	10kg	-6040K	412.40

Paralele din granit

Folosite pentru plasarea corectă a lucrărilor pe bancuri și suprafețe de lucru. Fabricate conform **BS906 : Partea 1 : Grad B** pentru paralelism și planitate a suprafețelor de lucru. Se livrează în perechi cu certificat UKAS.

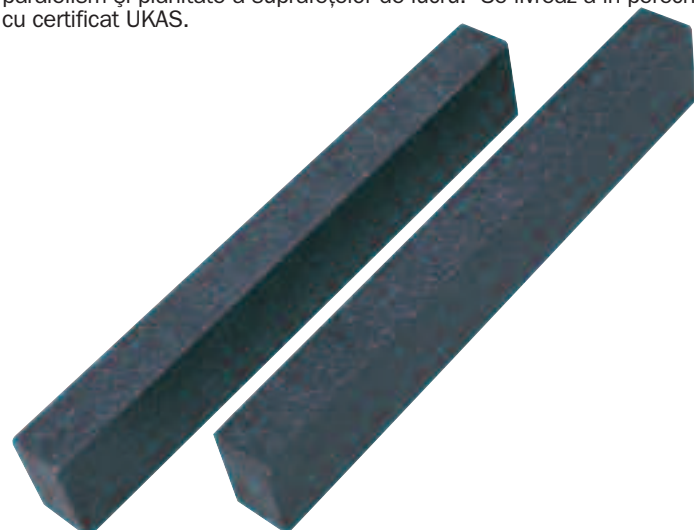

lungime x lățime x înălțime	Greutate ind	Cod Comandă	Pret/1 €
160 x 25 x 16mm	0.55kg	-3020K	203.90
250 x 40 x 25mm	1.83kg	-3040K	247.00
400 x 63 x 40mm	6.97kg	-3060K	317.40

Blocuri în V

90°. Folosite pentru manipularea și inspectarea lucrărilor rotunde. De asemenea, folosite pentru lucrări de pozare. Vândute în perechi. Fabricate conform **BS3731 : Nivel 2**. Furnizate cu certificat UKAS.

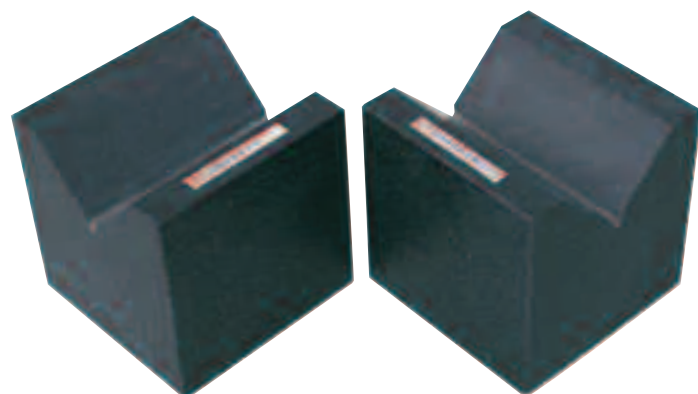

lungime x lățime x înălțime	Greutate ind	Cod Comandă	Pret/1 €
62 x 62 x 62mm	2.0kg	-7020K	367.80

Plăci de control din granit

Baze exacte folosite pentru montarea echipamentelor sensibile de măsurare, mecanice și electronice.

Fabricate conform **BS817**.

Furnizate cu certificat de calibrare.



Grad 1 - Grad de inspectie

lungime x lățime x înălțime	Greutate ind	Cod Comandă	Pret/1 €
400 x 250 x 70mm	27kg	-4020K	194.80
630 x 400 x 100mm	90kg	-4040K	453.40
800 x 500 x 100mm	140kg	-4060K	612.40

De măsurare - Potrivit doar pentru placa cu suprafață de granit (OXD - 306 - 4060K)

lungime x lățime x înălțime	Greutate ind	Cod Comandă	Pret/1 €
800 x 500 x 650mm	20kg	-4100K	300.80

Echere din granit

90°. Pentru măsurarea și inspectarea pătratelor, paralelismului și alinierei. Fabricate conform **BS939 : 1977 Nivel A** pentru planitatea, alinierea dreaptă și unghiurile pătrate ale fețelor lucrărilor. Furnizate cu certificat UKAS.

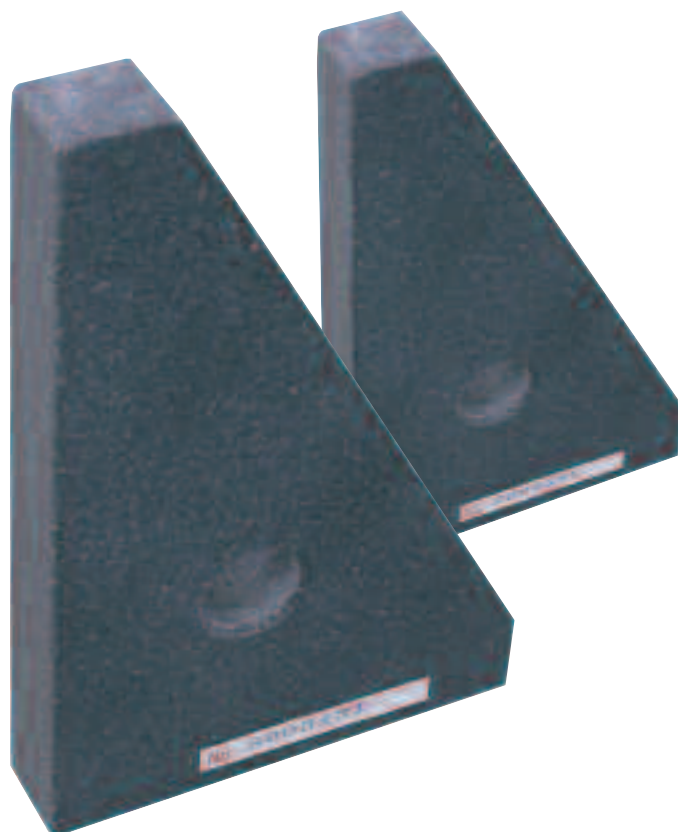

lungime x lățime x înălțime	Greutate ind	Cod Comandă	Pret/1 €
250 x 160mm	2.26kg	-5060K	207.50

GRUP 312 TERMOMETRE ȘI CONTOARE DE MEDIU

EDISON Termometru cu laser infraroșu

Un termometru cu laser infraroșu cu rezoluție ridicată pentru o gamă vastă de aplicații industriale, HVAC și diagnosticări auto. Țintirea cu laser permite citiri exacte ghidând utilizatorul la distanța optimă de măsurare. Ideal pentru a lucra în spații închise și acolo unde precizia este necesară, de ex. la circuite imprimare, unități de aer condiționat sau compartimente motoare. Pur și simplu îndreptați către obiectul țintă, trageți mecanismul de declanșare și citiți temperatura de suprafață de pe afișajul LCD. Dacă este necesar, se poate activa laserul cu ajutorul butonului pentru laser pentru o țintire și mai exactă. Temperatura este afișată pe afișajul LCD luminat din spate și are funcție de memorare pentru fiecare utilizare.

Interval de măsurare: -20C - 537C.

Precizie: -20C - 50C / -2,5C 51C - 537C / (citire x 1% 1C).

Raport D/S: 12:1.

Emisivitate: 0,95.

Selectare afișare

Celsius/Fahrenheit.

Afișaj luminat în spate.

Sursă de alimentare:

baterie 9V.

Selectare mod

maxim-minim/minim/maxim.

Conform cu:

EN61326:1997/A1:1998/

A2:2001/A3:2003

Dimensiuni (L x l x İ):

162 x 56 x 190mm

Greutate netă: 270g.



BEST SELLER



6:1 Distanța până la punct
-20°C **+537°C**

Model Nr	Cod Comandă	Preț/1 €
IRT537	EDI-312 -4000K	106.80

Mini termometru cu infraroșii



Termometru de buzunar folosind tehnologia laser infraroșu într-un singur punct pentru a afișa instantaneu temperatura suprafeței.

Poate fi selectată scala în °C / °F cu o gamă de măsurare între -20° C și 270° C (-4° până la 518° F). Masoara temperatura ambientă (TAMB), are funcții back light și menținere, indicare a bateriei descarcate și curea pentru încheietura mâinii. Necesită 2 baterii AAA (incluse).



NOU

6:1 Distanța până la punct

-20°C **+270°C**

Model Nr	Cod Comandă	Preț/1 €
EMT960	EDI-312 -3960K	30.60

Termometru cu infraroșii și sonda

Are două moduri de măsurare - sonda de temperatura internă și infraroșu cu laser în punct unic pentru măsurarea temperaturii de suprafață. Poate fi selectată scala în °C / °F cu o gamă de măsurare între -20°C și 270°C

(-4° până la 518° F). Cu iluminare din spate, închidere automată ("OFF") și indicatorul de alimentare redusă, precum și o geantă de transport. Necesită 3 baterii AAA (incluse).



NOU

6:1 Distanța până la punct
-20°C **+270°C**

Model Nr	Cod Comandă	Preț/1 €
EPT980	EDI-312 -3980K	54.20

Tester de temperatură, flux de aer și viteză

VA8020

Ideal pentru testarea fluxului de aer, viteză și temperatură în locații rezidențiale și industriale.

Fluxul de aer se poate testa: in m/s, km/h, fpm, mph, kts și pe scala Beaufort.

Temperatură: °C și °F.

Gamă: 0.4 - 20m/s, 80 - 4000fpm.

-10 - 50°C, 14 - 122°F.

Soluție: 0.1m/s, 1fpm.

0.1°C, 0.1°F.

Funcții: păstrează data, display LCD luminat, auto închidere

Conținut: aparat de măsurat, husă, bandă de agățat de încheietură, baterii DC1.5V x 3 AAA

(instalate), manual

Dimensiuni (lățime x adâncime x înălțime):

60 x 30 x 121mm.

Greutate totală: 140g.



Model Nr	Cod Comandă	Preț/1 €
TVA150	EDI-312 -4020K	82.10

Tester de umiditatea relativă și temperatură.

VA8010

Ideal pt teste de mediu acolo unde umiditatea și temperatură trebuie menținute ex. Ferme, birouri, sere, depozite etc

Testare umiditate: %RH.

Temperatură: °C și °F.

Gamă: 0 - 100%RH. 10 - 50°C, 14 - 122°F.

Funcții: păstrează data, display LCD luminat, auto închidere

Pachetul cuprinde:

aparat de măsurat, husă, bandă de agățat

de încheietură, baterii DC1.5V x 3 AAA

(instalate), manual

Dimensiuni (lățime x adâncime x înălțime):

60 x 30 x 121mm.

Greutate totală: 140g.



Model Nr	Cod Comandă	Preț/1 €
THM150	EDI-312 -4040K	82.10

Multimetru și tester de mediu 5 in 1



VA19A

Ideal pentru probleme electrice și testarea mediului în arii rezidențiale și industriale.

Multimetru 5 în 1 poate testa

Temperatură: -20 - 1000°C. **Umiditate:** 30 - 90%.

Nivel sunet: 35 - 100db. **Iluminare:** 4000 -

40000 Lux. **AC/DC voltaj:** 600V. **AC/DC curent:**

10A. **Rezistență electrică:** 40MW. **Capacitate**

electrică: 200mF. **Frecvență electrică:** 1Hz la

200KHz. Funcție de măsurare relativă, capacitate

de testare a diodelor. Ecran

clar cu lumină LED și

funcție de păstrare a

datelor. Auto oprire și

indicator de baterie

scăzută. Ecranul digital

numeric până la 3999.

Fabricat conform **IEC 1010,**

CAT II 1000V și CAT III 600V.

Pachetul cuprinde: Aparat de

testat, probe, fire de testare

cu agrafe, Proba sensor de

temperatura, baterie 9V

(instalată), manual.

Dimensiuni (lățime x adâncime x înălțime):

165 x 65 x 230mm.

Greutate totală: 618g.



Model Nr	Cod Comandă	Preț/1 €
MET060	EDI-312 -3460K	88.50

ECHIPAMENTE DE PRECIZIE

RUTLAND
SPORT

Cronometru digital multifuncțional - standard

Rezistent la apă și șocuri. Livrat cu șiret de agățat la gât din nailon.

Specificație:

Precizie de 1/100 secunde cu fracțiuni.
Afișaj calendar și oră în format cu 12 sau cu 24 de ore.
Alarmă zilnică.
Sonerie orară.
Furnizat cu baterie de 1,5V.



Cod Comandă
RTL-314
-3020K

Preț/1
€
16.50

Cronometru digital multifuncțional - profesional

Rezistent la apă și șocuri, carcasa cu contur subțire se potrivește în mână confortabil. Livrat cu șiret de agățat la gât din nailon.

Specificație:

Precizie de 1/100 secunde cu fracțiuni.
Afișaj calendar și oră în format cu 12 sau cu 24 de ore. Calculare ture rapid, încet sau mediu. Alarmă zilnică.
Sonerie orară.
Furnizat cu baterie de 1,5V.



Cod Comandă
RTL-314
-3040K

Preț/1
€
32.30

OXFORD
PRECISION

Contor electronic

Contor electronic numără până la 9999. LCD cu afișaj cu patru cifre cu butoane mari. Construcție rezistentă la impact și taste din cauciuc. Opțional, indicator numărare sonor. Bateria este inclusă.

Dimensiuni lățime x adâncime x înălțime:
30 x 15 x 60mm.



Cod Comandă
OXD-314
-5820K

Preț/1
€
15.00

OXFORD
PRECISION

Contor mecanic de curse

Contor de curse mecanic cu afișaj cinci cifre. Carcasă din plastic dur. Valoare excelentă.

Lungime totală: 80mm.
Înălțime: 30mm.



Rotatie
Fus

Greut.
ind

Cod Comandă
OXD-314
-6100K

Preț/1
€
11.80

Contor cromat pontaj

Contoare mecanice cu carcasă metalică cu afișaj de patru cifre (0-9999) cu buton de activare și buton de resetare.

Construcție solidă din oțel placat cu crom.

Contor de mână se potrivește în palmă, clic auditiv, inel pentru deget și este recomandat pentru activități în care operatorul trebuie să se miște.

Contor de birou, prezintă o montură specială pentru birou, bancă sau tablă. Recomandat pentru aplicații fixe.



Descriere
Mână corespund
Birou corespund

Greut.
ind

Cod Comandă
OXD-314
-5500K
-5520K

Preț/1
€
10.30
12.30

Contor electronic Sus/Jos

Contor electronic numără până la 9999. LCD cu afișaj cu patru cifre cu butoane mari. Construcție rezistentă la impact și taste din cauciuc. Opțional, indicator numărare sonor. Bateria este inclusă

Dimensiuni W x D x H:
30 x 15 x 60mm.



Cod Comandă
OXD-314
-5830K

Preț/1
€
17.00

EDISON

Tahometru electronic

Sursă precisă de lumină roșie LED (cu laser) împreună cu o bandă reflectorizantă, măsurători non contact pot fi luate în mod sigur până la 40cm (153/4") de țintă.

Măsoară în rpm și rps.

Gamă de testare:

100 la 30000rpm/1.7 la 500rps.

Ecran LCD cu afișaj de 6 cifre cu lumină opțională.

Funcție de păstrare a datelor.

Oprire automată și indicator de baterie scăzută.

Cu baterie: DC1.5V 3x AAA (inclusa).

fabricat conform **EN61326-6: 2006** și **EN61326-2-2: 2006**.

Pachetul cuprinde:

Tahometru digital.
Curea de mână.
2x 30cm benzi reflectoare.
Cutie tare
Baterii DC1.5V x3 AAA (instalate).
Manual.



Dimensiune actuală a ecranului

Preț/1
€
65.60

Gamă
Testare

Cod Comandă
EDI-315

100 până la 30000rpm

-4200K



Test pentru viteza normală de rotație



Precizie de raza laser



Complet cu husă



ECHIPAMENTE DE PRECIZIE

GRUP 316 LUPE ȘI LENTILE

OXFORD PRECISION Lentile de buzunar pliabile

Deși denumirea acestora este derivată din industria textilă, sunt de asemenea adecvate pentru inspectarea hârtiei, otografiilor, documentelor tipărite etc. Sunt autonome pentru a vă elibera mâinile. Se pliază atunci când nu sunt utilizate. Carcasă cu înveliș negru pudrat. Testerul de pânze" inițial.

Diametru 15mm

Lentile de sticlă du diametrul de 15mm. Mărire 7x. Distanță de lucru 1". Câmp pătrat 1/2". Gradație în inch. Diviziuni de 1/8"



Diametru	Cod Comandă OXD-316	Pret/1 €
15mm	-1600K	8.10

Diametru de 30mm

Lentile de sticlă du diametrul de 30mm. Mărire 6x. Distanță de lucru 38mm (1 1/2"). Câmp pătrat 25mm (1"). Gradații în metri și inch. Diviziuni 1mm și 1/8". Prevăzut cu portofel din plastic.

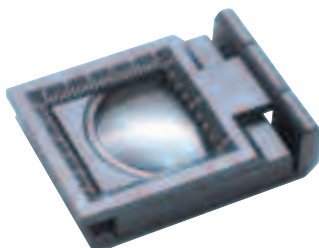

Diametru	Cod Comandă OXD-316	Pret/1 €
30mm	-1620K	8.90

Lupă cu LED

Mărire 10x.

Lumină LED cu diametrul 5mm. Diametru 30mm cu 2 lentile integrate din sticlă optică. Alimentate cu 3 baterii AAA (nu sunt livrate). LED-ul durează aprox. 40.000 ore în condiții obișnuite de utilizare. Durată baterie = 40/50 ore în condiții de utilizare continuă. Comparativ cu un bec tradițional, dioda LED rezistă de până la 1000 mai mult cu 90% mai puțin consum de energie. Livrat cu carcasă din plastic cu centură.



Diametru	Cod Comandă OXD-316	Pret/1 €
30mm	-2010K	20.10

Lupe mărire

Adecvate pentru ingineri de precizie, fabricanți de instrumente, reparatori de ceasuri, bijutieri, etc.

Triplet

Oferă imagini precise cu minim de distorsiune. Trei lentile separate unite pentru a forma o lentilă compactă. Finisaj placat cu crom. Furnizat cu carcasă de piele.



Tip	Mărire	Cod Comandă OXD-316	Pret/1 €
Triplet	10x	-1500K	20.50

Dublet

Lentile duble cu diametrul de 21mm unite pentru a forma o lentilă compactă. Oferă o imagine precisă fără nicio distorsiune virtuală.



Tip	Mărire	Cod Comandă OXD-316	Pret/1 €
Dublu	20x	-1520K	15.20

Lupă manuală

Disponibilă în variante de mărire 2x, 3x și 4x. Cele cu mărire 2x și 3x au un cadru de alamă placat cu crom și mâner din bachelită. Varianta deluxe cu mărire 4x are un cadru cu efect de gîld și mâner din lemn de esență tare.

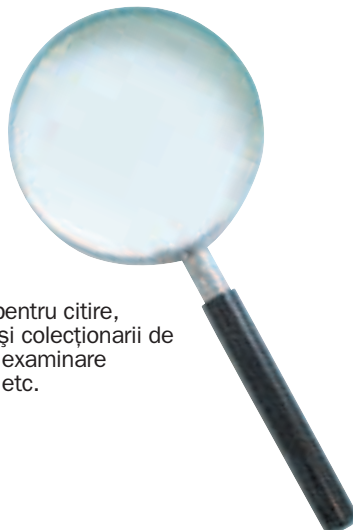

Adecat pentru citire, ștanțare și colecționarii de monede, examinare produse, etc.

Factorul de Mărire	Diametru	Cod Comandă OXD-316	Pret/1 €
2x	89mm	-2500K	5.70
3x	50mm	-2520K	5.70
4x	65mm	-2600K	16.40

KENNEDY QUALITY INDUSTRIAL TOOLING Lupe de ochi

Fabricate din plastic rezistent. Shatterproof lens. Ideale pentru bijutieri, ceasornicări și modelieri.

Clar



Factorul de Mărire	Lungime focală (mm)	Cod Comandă KEN-518	Pret/1 €
10x	31 (1 1/4")	-6000K	3.80

Solid



Factorul de Mărire	Lungime focală (mm)	Cod Comandă KEN-518	Pret/1 €
10x	31 (1 1/4")	-5290K	2.50
4.0x	63 (2 1/2")	-5300K	2.10
3.5x	75 (3")	-5310K	2.10
3.0x	90 (3 1/2")	-5320K	2.10

Lupe manuale

Lupe din plastic ușor. Folosite pentru a obține o imagine mărită și clară. Pentru inspectia lucrărilor complete, mărirea textului și imaginilor mici etc.



Până la 100mm DIAMETRU

Factorul de Mărire	Diametru	Cod Comandă KEN-518	Pret/1 €
5x	50mm	-6040K	3.90
4x	75mm	-6060K	4.70
2x	100mm	-6080K	4.90

ECHIPAMENTE DE PRECIZIE

**Lupe
de masă**

Lentile cu diametrul de 89mm (3^{1/2}"). Mărire 2x. Cadru de alamă placat cu crom. Brațul flexibil cu lungimea de 180mm permite vizualizarea din orice unghi. Adecvat pentru lucrări ce necesită precizie sporită, citire, coasere, controlul calității, hobbyuri, etc.



Cu clemă

Clemă neagră cu înveliș pudrat pentru stabilitate și confort. Portabilă și ușor de fixat pe un banc sau o masă. Capacitate de prindere clemă: 55mm.

Cu suport

Suport turnat de tip potcoavă ce oferă stabilitate și confort.

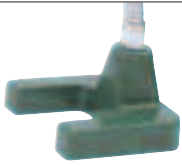

Tip	Cod Comandă OXD-316	Pret/1 €
Clema	-1100K	16.20
Suport	-1120K	15.30

Lupă pentru cap cu LED detașabil și lentile intersanjabile

Această lupă pentru cap are un LED detașabil care poate fi îndepărtat pentru a furniza o sursă independentă de lumină și are doi magneti pentru a fi atașată la obiecte din oțel. Poate fi purtată cu ochelari și are o banderolă ajustabilă pentru cap pentru confort sporit și vizieră integrată pentru a anula lumina ambientală. Este livrată cu patru lentile interschimbabile cu carcasă proprie de depozitare. Lentilele rămân fixe în poziție atunci când sunt ridicate sau coborâte, lăsând ambele mâini libere pentru lucru. Adecvată pentru lucrări electrice și asamblări, fabricare de matrițe și alte aplicații unde sunt necesare ambele mâini pentru a executa o lucrare detaliată excelentă.



Conținut:

1x lupă pentru cap cu LED detașabil (bateriile nu sunt incluse)

1x placă de acoperire pentru vizetă la îndepărtarea LED-ului.

1x cutie de patru lentile:

Mărire pentru distanța de lucru	
1.2x	520 - 620mm
1.8x	230 - 320mm
2.5x	150 - 250mm
3.5x	80 - 120mm

Descriere	Cod Comandă OXD-316	Pret/1 €
Lupă pentru cap	-2560K	49.10

LUPE ȘI LENTILE

Lupă de masă iluminată - tip cu braț ajustabil



Lupă de masă iluminată cu tub fluorescent circular de 22W de eficiență sporită ce oferă o potrivire perfectă a culorii, emisii scăzute de căldură și confort sporit pentru ochi. Adecvată pentru locul de muncă, hobby-uri sau persoane cu deficiențe de vedere.

- Lentile cu diametru 127mm (5").
- Mărire 3x.
- Lungime braț 1143mm (45").
- Ajustare braț la 180°
- Ajustare lampă la 160°.

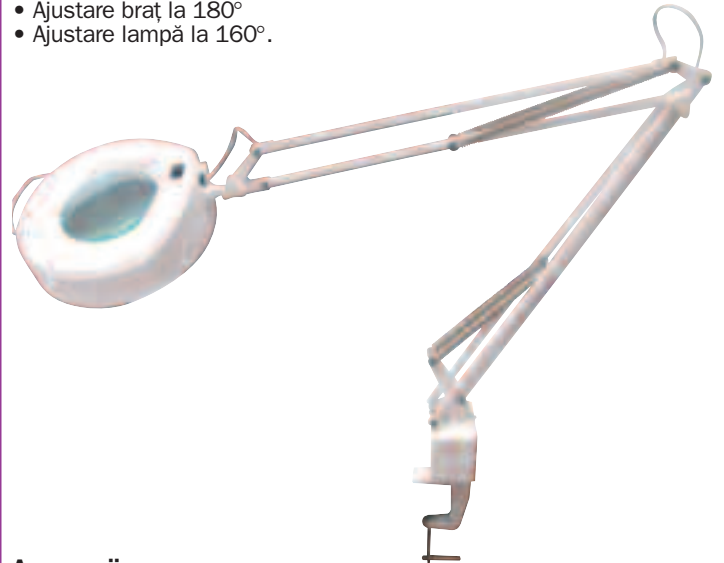

Accesorii

Tip	Cod Comandă OXD-398	Pret/1 €
Tub Fluorescent 22W	-8600K	11.50

Lupă iluminată

Diametru	Cod Comandă OXD-316	Pret/1 €
127mm	-1030K	111.00

Lupă iluminată cu suport ajustabil

Cu lentilele înclinate, se pot lucra sau inspecta obiecte mici. Atunci când lentilele sunt paralele cu suprafața de lucru, accentul va cădea pe orice așezat dedesubt. Prevăzută cu un tub linator circular de 22W cu eficiență sporită care oferă o potrivire perfectă a culorii, emisie redusă de căldură și confort sporit pentru ochi. Adecvată pentru locul de muncă, hobby-uri sau persoane cu deficiențe de vedere.

- Lentile cu diametrul de 127 mm (5").
- Mărire 3x.
- Complet ajustabilă.
- 220V.
- Ajustare înălțime 170mm.



Diametru	Cod Comandă OXD-316	Pret/1 €
127mm	-1010K	164.50

**GRUP
318 BINOCLURI**

RUTLAND III SPORT Binoclu compact

Model compact pliabil pentru depozitare și transport facil. Prismele de calitate superioară și lentilele oculare cu strat de protecție UV sunt încorporate într-o carcasă din poliuretan acoperită cu o armură din cauciuc absorbant de șocuri. Ajustare dioptrii pentru o calitate și precizie îmbunătățită a imaginii. Pentru a permite utilizarea cu ochelari, capacele din cauciuc moale ale lentilelor se pliază în jos. Focalizarea exactă a binocului este controlată printr-o mișcare a vârfului degetului pe discul central de focalizare. Include curea de agățat la gât, bridă de fixare și alveolă filetată pentru montare tripod. Se livrează cu curea pentru gât și cârpă de curățare. Adecvat pentru campare/drumeții, spectatori la sporturi în aer liber, admirare natură, teatru. Sticlă fără plumb și arsenic.



CR1025



CR1025R

Măsurare dioptrii



**10 x
25**

Produs Nr	Magnificare	Cod Comandă RTL-318	Pret/1 €
CR1025R	10 x 25	-1620K	28.90

Capac pliabil în jos



Măsurare dioptrii



**10 x
25**

Produs Nr	Magnificare	Cod Comandă RTL-318	Pret/1 €
CR1025	10 x 25	-1230K	28.90

Binoclu ultra-compact

CP0821

Modelul ultra-compact îl face să fie ideal pentru utilizare atunci când spațiul de depozitare este un bonus. Lentilele de înaltă calitate acoperite cu o prismă sunt încastrate într-o carcasă din poliuretan dură, confortabilă pentru mână. Ajustarea dioptriilor este ușor de utilizat și îmbunătățește claritatea și precizia imaginii. Focalizarea simplă, dar totuși exactă se obține reglând cu vârful degetului discul central de focalizare. Livrat cu carcasă, curea de agățat la gât și cârpă pentru curățare.



Măsurare dioptrii



**8 x
21**

Produs Nr	Magnificare	Cod Comandă RTL-318	Pret/1 €
CP0821	8 x 21	-1660K	24.80

Binoclu tradițional

TP1050

Prismele de înaltă calitate și lentilele oculare acoperite cu cauciuc de protecție UV sunt încastrate într-o carcasă de poliuretan cu armură din cauciuc absorbant de șocuri. Ajustare dioptrii pentru o claritate și precizie îmbunătățită a imaginii. Pentru a permite utilizarea cu ochelari, capacele lentilelor din cauciuc moale se pliază în jos. Focalizarea exactă a binocului este controlată printr-o mișcare a vârfului degetului pe discul central de focalizare. Include curea de agățat la gât, bridă de fixare și alveolă filetată pentru montare tripod. Adecvat pentru campare/drumeții, spectatori la sporturi în aer liber, admirare natură, teatru. Sticlă fără plumb și arsenic.



**10 x
50**

Scală distantă



Utilizare tripod



Capac pliabil în jos



Măsurare dioptrii

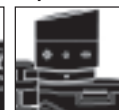

Produs Nr	Magnificare	Cod Comandă RTL-318	Pret/1 €
TP1050	10 x 50	-1010K	67.20

ECHIPAMENTE DE PRECIZIE

RUTLAND PRO Binoclu tradițional 7 x 50

TP0750

Lentile de înaltă calitate. Capace lentile obiectiv oculare. Inel ajustare dioptrii cu index. Cureaua pentru agățare la gât, bridă de fixare dedesubt. Disc de focalizare centrală, montaj tripod cu capac filetat, Model ergonomic confortabil. Mâner din cauciuc. Punct de montare tripod.

Include: Capace lentile, carcasă, curea pentru gât și cârpă pentru curățare..



**7 x
50**

Tip prismă: Porro
Mărire: 7x
Lentile obiectiv: 50mm
Unghi vizual: 6,8°
Câmp vizual la 1000 m: 119m
Pupila ieșire: 7mm
Metodă de focalizare: manuală
Cea mai mică dist de foc: 9m
Dimensiuni: (l x î x A) 176 x 191 x 82mm
Greutate: 900g.

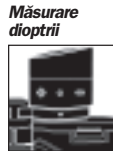
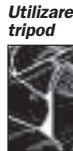

Produs Nr	Magnificare x Dia. lentila	Cod Comandă RTL-318	Pret/1 €
TP0750	7 x 50	-1370K	45.30

Binoclu tradițional 10 x 42

TP1042

Acest binoclu Rutland Pro oferă o mărire de 10x folosind o prismă Porro, unghi vizual lat de 6° și lentile obiectiv de 42mm. Acest binoclu are o distanță de pupilă puternică, totuși îngustă, fiind astfel ideal pentru micul utilizator. Carcasa exterioară a binocului este proiectată pentru a vă oferi confort și este acoperită cu un strat protector de cauciuc, pentru a preveni daunele provocate de loviri ocazionale ce pot surveni în timpul utilizării. Punctul de focalizare este fin controlat prin discul de focalizare centrală.

Include: Capace lentile, carcasă, curea pentru gât și cârpă pentru curățare.



**10 x
42**



Tip prismă: Porro
Mărire: 10x
Lentile obiectiv: 42mm
Unghi vizual: 6°
Câmp vizual la 1000 m: 105m
Pupila ieșire: 4,2mm
Metodă de focalizare: manuală
Cea mai mică dist de foc: 4m
Dimensiuni: (l x î x A) 110 x 168 x 65mm
Greutate: 775g.



Produs Nr	Magnificare x Dia. lentila	Cod Comandă RTL-318	Pret/1 €
TP1042	10 x 42	-1600K	82.80

Binoclu tradițional 10 x 60

TP1060

Lentile de mare precizie acoperite cu cauciuc. Inel dublu ajustare dioptrii cu index. Bride pentru curea de agățare la gât. Capace lentile oculare. Disc de focalizare centrală, carcasă filetată montaj tripod. Capace lentile obiectiv. Mâner ergonomic din cauciuc. Punct de montare tripod.

Include: Capace lentile, carcasă, curea pentru gât și cârpă pentru curățare.

**10 x
60**



Tip prismă: Porro
Mărire: 10x
Lentile obiectiv: 60mm
Unghi vizual: 6,4°
Câmp vizual la 1000 m: 108m
Pupila ieșire: 6mm
Metodă de focalizare: manuală
Cea mai mică dist de foc: 10m
Dimensiuni: (l x î x A) 200 x 200 x 85mm
Greutate: 1175g.

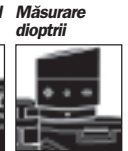

Produs Nr	Magnificare x Dia. lentila	Cod Comandă RTL-318	Pret/1 €
TP1060	10 x 60	-1400K	78.40

Lunetă de observare 18-36 x 50

SS3650

Lentile de mare precizie. Capace anti-praf pentru lentilele oculare și ale obiectivului. Carcasă de protecție din cauciuc.

Livrat cu tripod și punct de montare. Include carcasa și curea de umăr, și cârpa pentru curățare. Geanta este compartimentată pentru a separa luneta de tripod și a elimina astfel uzura inutilă.



**18 - 36
x50**

Tip prismă: Porro
Mărire: 18-36x
Lentile obiectiv: 50mm
Unghi vizual: 26-43°
Câmp vizual la 1000 m: 23-38m



Pupila ieșire: 1,5-4mm
Metodă de focalizare: manuală
Dimensiuni: (l x î x A) 380 x 360 x 330mm
Greutate: 1190g

Produs Nr	Magnificare x Dia. lentila	Cod Comandă RTL-318	Pret/1 €
SS3650	18-36 x 50	-3100K	160.90

ECHIPAMENTE DE PRECIZIE



BCM400

Construit conform unor standarde optice și mecanice înalte, microscopul biologic compus Oxford produce o imagine clară și bine definită, bidimensională.

- Proiectat pentru examinări clinice și demonstrații practice în laboratoare, cercetări științifice, colegii și domeniul medical.
- Un instrument ideal pentru cercetări biologice, bacteriologice, patologice și farmaceutice.
- Prisma de înaltă calitate ce oferă o mărire de până la 400x.
- Sistem optic complet acoperit pentru o transmitere mai bună a luminii și o calitate generală îmbunătățită a imaginii.
- Lentilele obiectivului respectă standardul DIN, sunt codate pe culori și fixe în poziție.
- Ocular cu indicator.
- Cap monocular înclinat la 45° și poate fi rotit la 360°.
- Focalizare separată fină și brută prin suport și pinion cu cuplaj glisant încorporat și ajustare tensiune.
- Iluminator încorporat cu filtru albastru și lentile de condensare încorporate ce asigură un efect luminos optim pentru o vizualizare clară și confortabilă.
- Treaptă mare de verificare turnată, rezistentă la acizi și reactivi.



Număr model	BCM400
Cod comandă	OXD-318-4100K
Ocular	unghi larg 10x, câmp 18mm cu indicator
Lungime tub	160mm
Lentile obiectiv	acromatice DIN 4x (deschidere numerică 0,10)
Lentile obiectiv	acromatice DIN 10x (deschidere numerică 0,25)
Lentile obiectiv retractabile	acromatice DIN 40xS (deschidere numerică 0,65)
Diafragmă disc.	3mm, 4mm, 5mm, 8mm și 20mm calibrată
Condensator de fază.	lentile mono, deschidere numerică 0,65
Focalizare fină	0,0002mm
Treaptă	110 x 120mm
Lampă	bec wolfram 220V/20W
Tip siguranță	lampă T1A 250V, fișă 3 amp
Tensiune	220V ± 10%, 50/60Hz
Temperatură de lucru în interior	0°C - 40°C (32°F-104°F)
Umiditate relativă maximă	85%
Înălțime totală	355mm
Greutate netă	2,832kg

Nr. Produs	Mărire	Cod Comandă OXD-318	Pret/1 €
BCM400	400x	-4100K	247.30

Microscop metalurgic disectant dublu

DSM040:

Construit conform unor standarde optice și mecanice înalte, microscopul stereo disecant Oxford produce o imagine clară și bine definită, tridimensională.

- Proiectat pentru examinări clinice și demonstrații practice în laboratoare, cercetări științifice, colegii și domeniul medical.
- Oferă culori autentice.
- Prisma de înaltă calitate ce oferă o mărire de până la 40x.
- Sistem optic complet acoperit pentru o transmitere mai bună a luminii și o calitate generală îmbunătățită a imaginii.
- Lentilele obiectivului respectă standardul DIN, și fixe în poziție.
- Capace cauciucate pentru ochi și inel de ajustare dioptrie pentru o vizualizare clară și confortabilă.
- Focalizare cu suport și pinion cu cuplaj glisant încorporat.
- Se poate alege luminarea de sus sau de dedesubt sau ambele.
- Corp montat pe pilon rotativ la 360° și poate fi îndepărtat și montat pe mașini unelte sau aparate de laborator.
- Cap binocular înclinat la 45°.
- Iluminator încorporat.



Număr model	DSM040
Cod comandă	OXD-318-4400K
Ocular	unghi larg 10x
Câmp vizual	1mm la 2x/5mm la 4x
Interval ajustare dioptrie	±5mm
Lentile obiectiv	acromatice DIN 2x/câmp obiectiv 10mm
Lentile obiectiv	acromatice DIN 4x/câmp obiectiv 5mm
Distanță de lucru	53mm
Distanță intra-pupile	ajustabilă între 55 - 75mm
Placă obiect	95mm negru/alb și sticlă opacă
Lampă	bec feston incandescent clar 12V/10W
Tip siguranță	lampă T1A 250V, fișă 3 amp
Tensiune	220V ± 10%, 50/60Hz
Temperatură de lucru în interior	0°C - 40°C (32°F-104°F)
Umiditate relativă maximă	85%
Înălțime totală	355mm
Greutate netă	2,359kg

Nr. Produs	Mărire	Cod Comandă OXD-318	Pret/1 €
DSM040	40x	-4400K	288.90

ECHIPAMENTE DE PRECIZIE

**OXFORD
PRECISION**

Calibru dual cu indicator înălțime

Folosit împreună cu o placă de control din metal sau granit, calibrul dual cu indicator de înălțime Oxford vă va oferi precizia necesară la montarea lucrării înainte de prelucrare. Calibrul de înălțime poate fi folosit și ca șubler pentru a vă ajuta să determinați dimensiunile unei piese.

- Proiectat pentru marcarea exactă și executarea de măsurători precise.
- Cap de măsurare poziționat pe 2 coloane gemene robuste ce asigură măsurători repetate ale înălțimii de calitate și stabilitate.
- Citire rapidă datorită contoarelor digitale mecanice cu citire duală direcțională negativă și pozitivă.
- Față rotativă cadran.
- Reduce independent contorul la zero din orice poziție.
- Roată mare de alimentare pentru ajustare rapidă și precisă.
- Ac de trasat din carbid wolfram pentru marcarea exactă.
- Fabricat din oțel inoxidabil durabil.

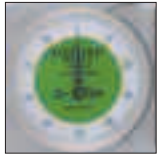

Citire:
Inch: 0,001"/0,1"
Metri: 0,01mm/1m

Interval	Produs Nr	Interval/ Rev	Greutate ind	Cod Comandă OXD-330	Preț/1 €
12"	DHG000	0.1"	4.25kg	-3120K	191.30
24"	DHG000	0.1"	10.00kg	-3240K	335.60
300mm	DHG000	1mm	4.25kg	-3620K	193.70
600mm	DHG000	1mm	10.00kg	-3740K	352.00

Set echerși raportor

Pentru măsurarea exactă a unghiurilor mașinilor, matritelor și dispozitivelor de prindere. Fabricat din oțel inoxidabil șlefuit și călit, cu lentilă de mărire pentru citirea ușoară a scalei vernier. Intervalul este de 4 x 90° și exactitatea este + 1/2° sau 5 minute. Setul include: cap măsurător de unghiuri, 150mm (6"), rigle simple 200mm (8") și 300mm (12"), calibru de înălțime și accesorii pentru unghiuri ascuțite.



NOU

Descriere	Cod Comandă OXD-330	Preț/1 €
Set echer și raportor	-9500K	108.00

KENNEDY QUALITY INDUSTRIAL TOOLING
Set mixt multifuncțional 300mm/12"

KCS300 - Set mixt multifuncțional 300mm/12". Poate fi folosit drept echer, unghi de 45°, calibru de adâncime și de înălțime.
Setul conține: Echer cu fațete prelucrate exact, unghiuri fixe de 45° și 90°, nivelă cu bulă de aer integrată, piuliță de reglare și ac de trasat. Raportor pentru măsurarea unghiurilor de până la 180°, gradat cu câte 1°, cu o față prelucrată mecanic, trei piulițe de reglare/ de fixare moletate și nivelă cu bulă de aer integrată. Capul central oferă un unghi fix de 90°, pentru găsirea centrului barelor laminate rotunde cu diametrul de până la 120mm. Riglă din oțel inoxidabil călit 300/12", în metri și inch, cu gradații de 0,5mm și bară laminată rotundă de 1/64" cu diametrul de până la 120mm.



Model Nr	Descriere	Cod Comandă KEN-330	Preț/1 €
KCS300	Set mixt	-3250K	82.20

Șublere cu cadran cu picior

Șublere cu cadran cu picior folosite pentru măsurarea diametrelor și a fantelor adânci în locurile greu accesibile.
Specificații interne: interval: 55 - 75mm, gradație: 0,01mm, adâncime fantă: 8mm, lățime fantă: 3mm, contact maxim: 100mm.
Specificații externe: interval: 0 - 20mm, gradație: 0,01mm, adâncime fantă: 6mm, lățime fantă: 3mm, adâncime canal: 60mm

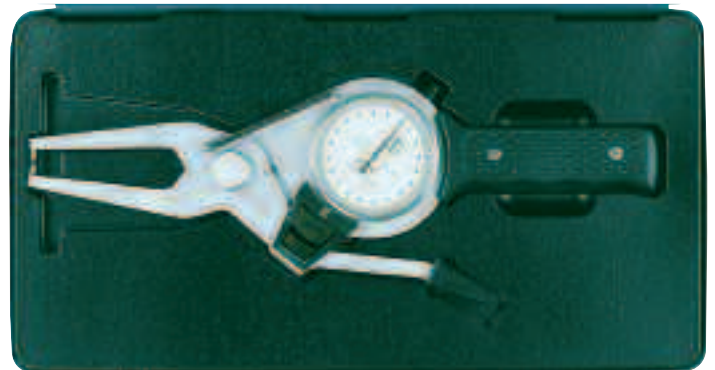

Tip	Adâncime Canal	Contact/ Adâncime	Cod Comandă OXD-330	Preț/1 €
Extern	6mm	60mm	-0600K	88.10
Intern	8mm	100mm	-0750K	87.70

Calibru grosime cu cadran

Pentru măsurarea rapidă a grosimii hârtiei, filmelor, pielii, cauciucului etc. Fusul este deplasat folosind levierul pentru deget. Cu cadru ajustabil. Fețele de măsurare sunt fabricate din oțel superior pentru unelte, întărit, îmbinat pentru precizie. Levierul ridică fusul pentru a permite introducerea piesei
Specificații:
Interval: 0 - 10mm.
Gradații: 0,01mm.
Adâncime canal: 30mm.
Precizie: ±0.02mm.



Tip	Adâncime Canal	Contact/ Adâncime	Greutate ind	Cod Comandă OXD-330	Preț/1 €
Extern	6mm	60mm	236g	-0100K	57.70

OXFORD PRECISION
Set mixt multifuncțional 12"/300mm

Fețe complet călite și cu punct de referință pentru a rezista uzurii. Raportorul montat central permite vizualizare nerestricționată. Rigle de mare precizie cu gradații gravate adânc pe ambele laturi pentru o citire mai facilă și o durată de viață mai lungă. Raportorul are o scară completă de 360°, gradată de la 0 la 180°, inclusiv sticla. Capul pătrat oferă un unghi fix de 90°, pentru găsirea centrului barelor laminate rotunde cu diametrul de până la 120mm.

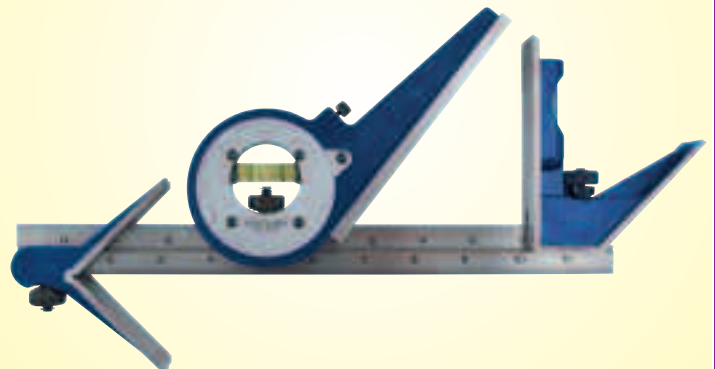

Descriere	Cod Comandă OXD-330	Preț/1 €
Set mixt	-3850K	112.60

ECHIPAMENTE DE PRECIZIE



Stratul de acoperire previne îmbăcsirea dinților dispozitivului prin pătrunderea prafului. Toate fețele de măsurare sunt calibrate cu precizie pentru citiri absolute în interior, exterior, ale adâncimii și pasului. Fabricat conform DIN 862.

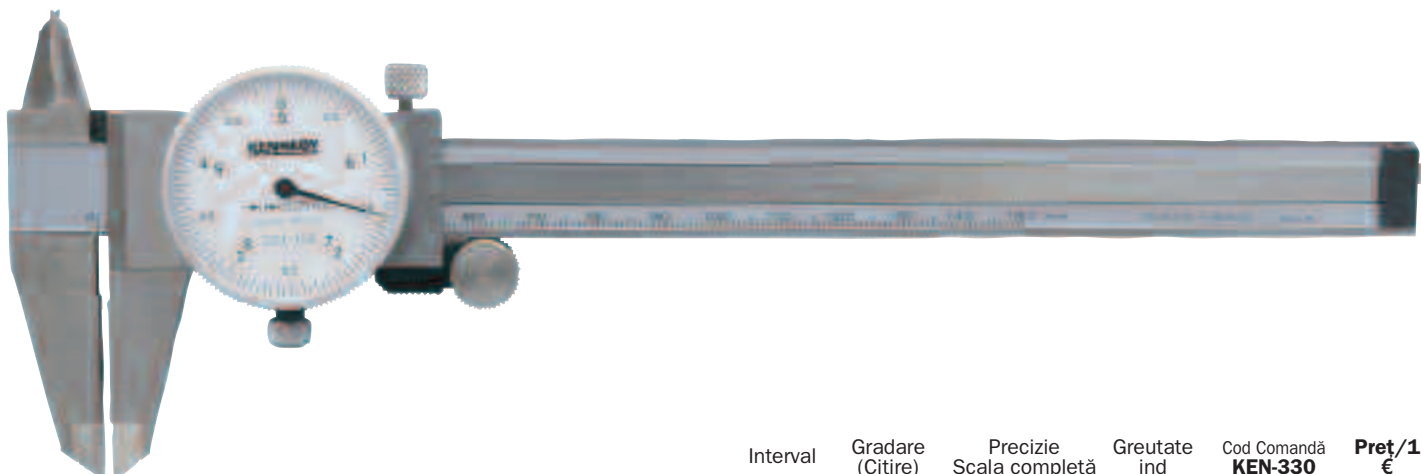

Interval	Gradare (Citire)	Precizie Scala completă	Greutate ind	Cod Comandă	Pret/1 €
150mm	0.05mm	±.05mm	320g	-1160K	50.30

OXFORD *Șublere
cu cadran*
PRECISION



Stratul de acoperire previne îmbăcsirea dinților dispozitivului prin pătrunderea prafului. Toate fețele de măsurare sunt calibrate cu precizie pentru citiri absolute în interior, exterior, ale adâncimii și pasului. Fabricat conform DIN 862.

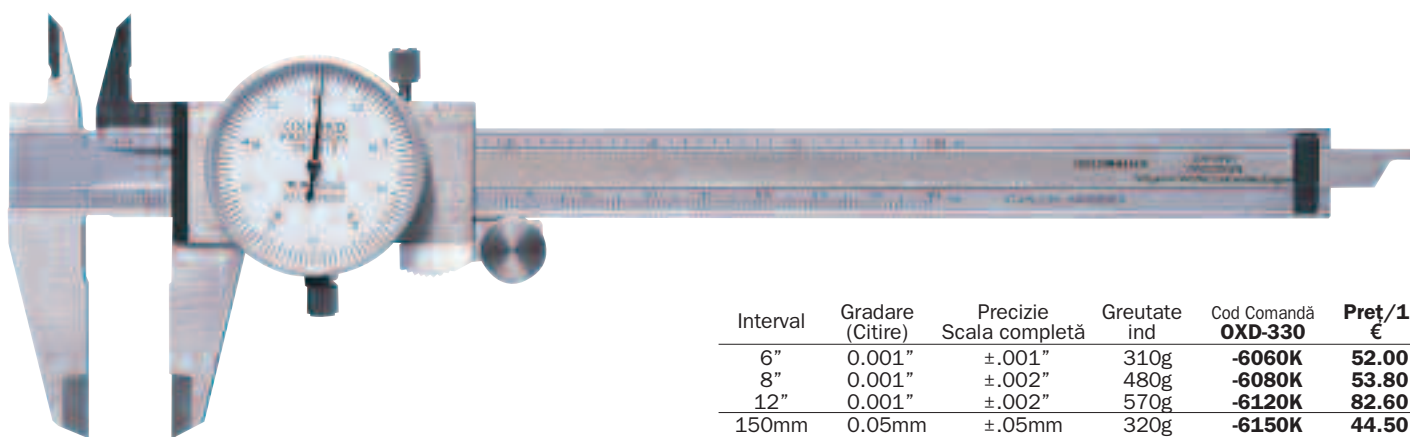

Interval	Gradare (Citire)	Precizie Scala completă	Greutate ind	Cod Comandă	Pret/1 €
6"	0.001"	±.001"	310g	-6060K	52.00
8"	0.001"	±.002"	480g	-6080K	53.80
12"	0.001"	±.002"	570g	-6120K	82.60
150mm	0.05mm	±.05mm	320g	-6150K	44.50
200mm	0.05mm	±.05mm	530g	-6200K	63.90
300mm	0.05mm	±.05mm	750g	-6300K	105.00

SENATOR *Șubere cu cadran din
plastic- scala metrica*
QUALITY TOOLING



Măsurători precise din 4 puncte de vedere- intern, extern, pas și adancime. Fabricate din plastic ușor poliamidic de mare putere
Interval: 150mm. Precizie: ±0.1mm. Citire: 0.1mm.

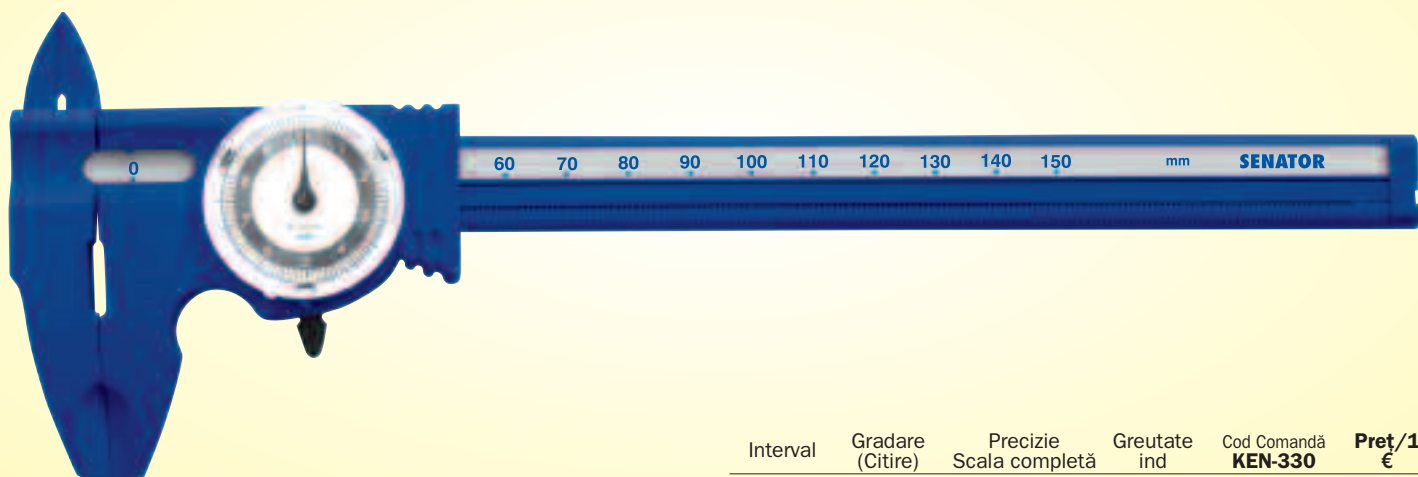

Interval	Gradare (Citire)	Precizie Scala completă	Greutate ind	Cod Comandă	Pret/1 €
150mm	0.1mm	±.0.1mm	175g	-6100K	7.30



Șublere Vernier cu ajustare finețe

Încorporând caracteristica Quadri - oferă citiri în interior, în exterior, în adâncime și ale pasului. Caracteristică de ajustare finețe permite o sensibilitate îmbunătățită a mișcării dispozitivului glisant. Unghiului de 14ș al feței vernierului reduce paralaxa. Finisaj din crom satinat cu gradații clare, ușor de citit.

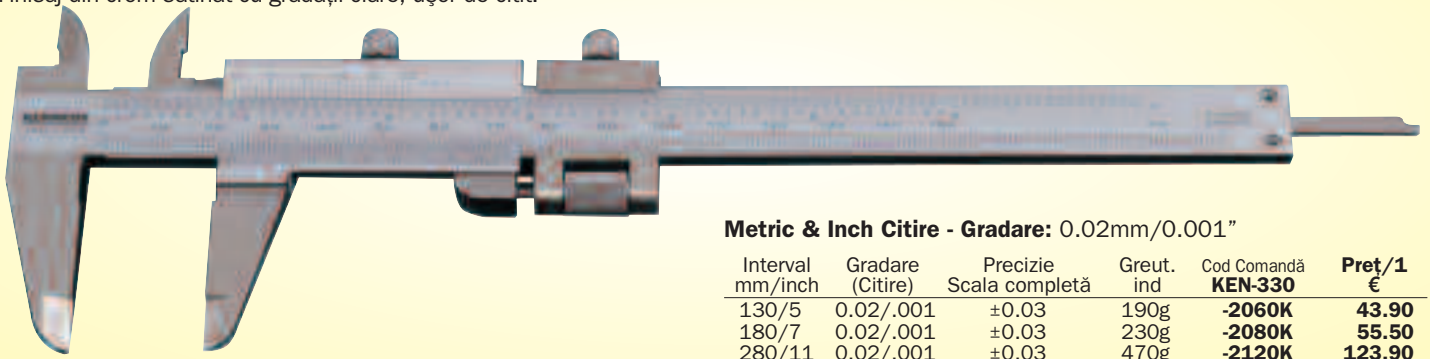

Metric & Inch Citire - Gradare: 0.02mm/0.001"

Interval mm/inch	Gradare (Citire)	Precizie Scala completă	Greut. ind	Cod Comandă KEN-330	Pret/1 €
130/5	0.02/.001	±0.03	190g	-2060K	43.90
180/7	0.02/.001	±0.03	230g	-2080K	55.50
280/11	0.02/.001	±0.03	470g	-2120K	123.90



Șublere Vernier cu ajustare finețe

Oferă patru tipuri de citire – în interior, în exterior, în adâncime și a pasului. Scala cu citire duală (în metri și inch) cu scală oblică vernier 14° pentru erori reduse de citire paralaxă, ansamblu de ajustare finețe și contrapiuliță zimțată. Fabricat din oțel inoxidabil întărit pentru rigiditate cu finisaj satinat. Conform DIN 862.

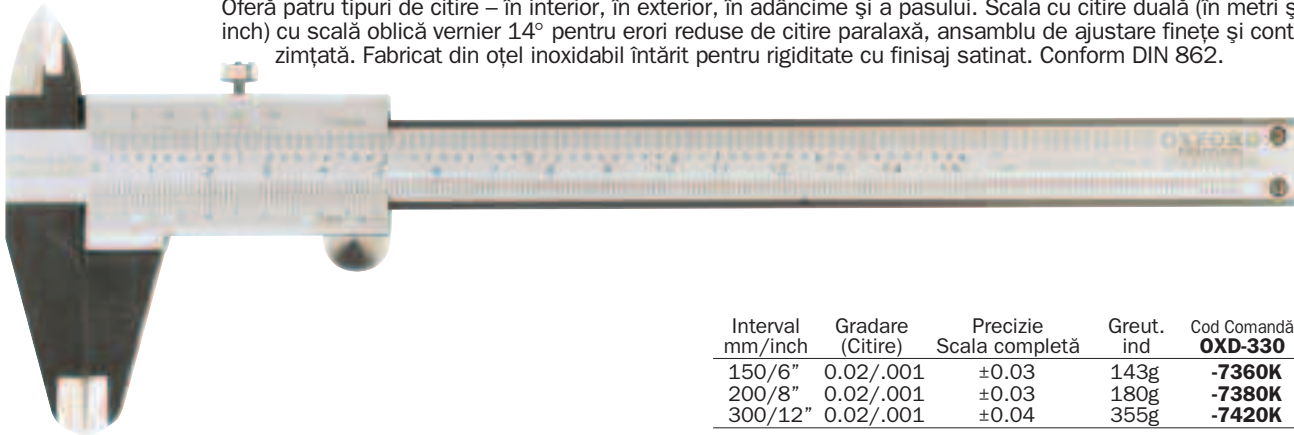

Interval mm/inch	Gradare (Citire)	Precizie Scala completă	Greut. ind	Cod Comandă OXD-330	Pret/1 €
150/6"	0.02/.001	±0.03	143g	-7360K	40.70
200/8"	0.02/.001	±0.03	180g	-7380K	57.60
300/12"	0.02/.001	±0.04	355g	-7420K	117.20

Șublere Vernier cu ajustare finețe

Oferă patru tipuri de citire – în interior, în exterior, în adâncime și a pasului. Scala cu citire duală (în metri și inch) cu scală oblică vernier 14° pentru erori reduse de citire paralaxă, ansamblu de ajustare finețe și contrapiuliță zimțată. Fabricat din oțel inoxidabil întărit pentru rigiditate cu finisaj satinat. Conform DIN 862.

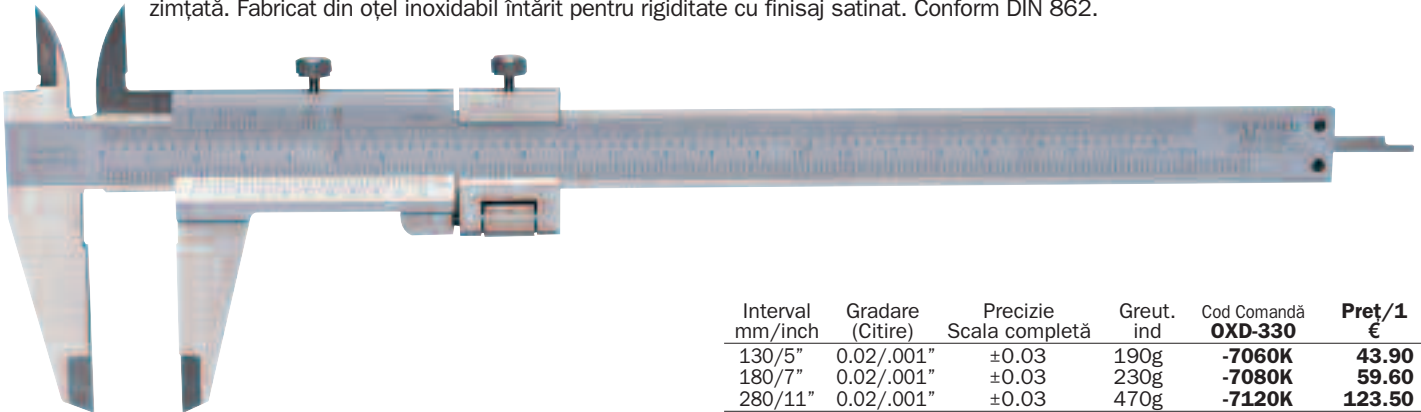

Interval mm/inch	Gradare (Citire)	Precizie Scala completă	Greut. ind	Cod Comandă OXD-330	Pret/1 €
130/5"	0.02/.001"	±0.03	190g	-7060K	43.90
180/7"	0.02/.001"	±0.03	230g	-7080K	59.60
280/11"	0.02/.001"	±0.03	470g	-7120K	123.50

Șublere Vernier de mare putere

Oferă citiri în interior și exterior. Scala cu citire duală (în metri și inch) cu scală oblică vernier 14° pentru erori reduse de citire paralaxă, ansamblu de ajustare finețe și contrapiuliță zimțată. Muchiile pentru citiri interne au fețele rotunjite pentru o măsurare exactă a orificiului. Fabricat din oțel inoxidabil întărit.



Interval mm/inch	Gradare (Citire)	Precizie Scala completă	Greut. ind	Cod Comandă OXD-330	Pret/1 €
450/18"	0.02/0.001	±0.1	2.25kg	-7180K	136.00
600/24"	0.02/0.001	±0.1	2.40kg	-7240K	152.70

Atașament pentru măsurarea adâncimii

Atașament pentru măsurarea adâncimii, de folosit cu calibrele de adâncime de 150 și 200mm. Vernier cu altime de 16mm, cu șurub cu fatete pentru blocare.

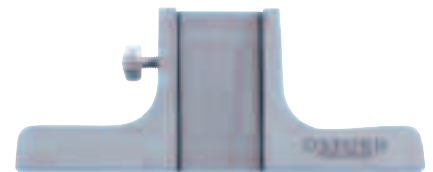

Dim	Pentru modele (mm)	Greut. ind	Cod Comandă OXD-330	Pret/1 €
75mm	150/200	45g	-9600K	12.20



Design modern cu o roată zimțată pentru degetul mare pentru utilizare ușoară la executarea de măsurători interioare și exterioare de adâncime și pas. Afișaj dual indicând instant conversia metri/inch prin apăsarea unui buton. Repunere la zero din orice punct, afișaj mare clar, operare fără erori, viteză mare de răspuns. Tip non-output.



Resoluție: 0.01mm/0.0005".

Sunt disponibile baterii suplimentare
Cod Comandă **EDI -904-4000K**.

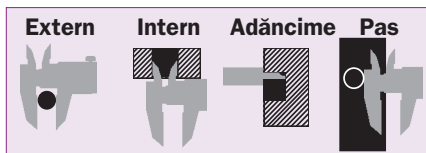

Interval	Precizie (mm)	Greut. ind.	Cod Comandă KEN-331	Preț/1 €
150mm/ 6"	±0.03	360g	-2260K	50.70
200mm/ 8"	±0.03	425g	-2280K	57.70
300mm/12"	±0.03	805g	-2320K	103.40



Șublerele digitale de precizie ABSolute sunt prevăzute cu o roată de deget pentru o mișcare precisă și un șurub util de blocare pentru verificarea măsurătorilor repetate. O măsurătoare poate fi convertită între inch/metri prin apăsarea unui buton.



Funcție de măsurare ABSolută - După setarea punctului zero acesta este memorat până la schimbarea sa, chiar dacă șublerul este închis (cu excepția cazului în care bateria este scoasă). Modul incremental poate fi obținut prin folosirea repetată a măsurătorii Go/No-Go.

Resoluție: 0.01mm/0.0005".

Sunt disponibile baterii suplimentare -
Cod Comandă **EDI -904-4000K**.

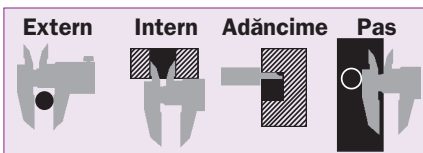

Interval	Precizie (mm)	Greut. ind.	Cod Comandă KEN-331	Preț/1 €
150mm/ 6"	±0.03	360g	-2260K	40.90
200mm/ 8"	±0.03	460g	-2280K	57.70
300mm/12"	±0.03	810g	-2320K	100.60



Ecran mare pentru claritate. Viteză rapidă de răspuns. Resetare la zero. Citire dublă mm/inch. Utilizare Multi în interior, profunzime exterior și măsurare pas. Striat prindere degetul mare pentru mișcare precisă.

Resoluție: 0.01mm/0.0005"
Precizie: ±0.03mm/±0.001"

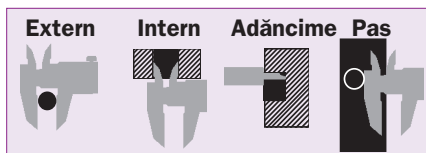
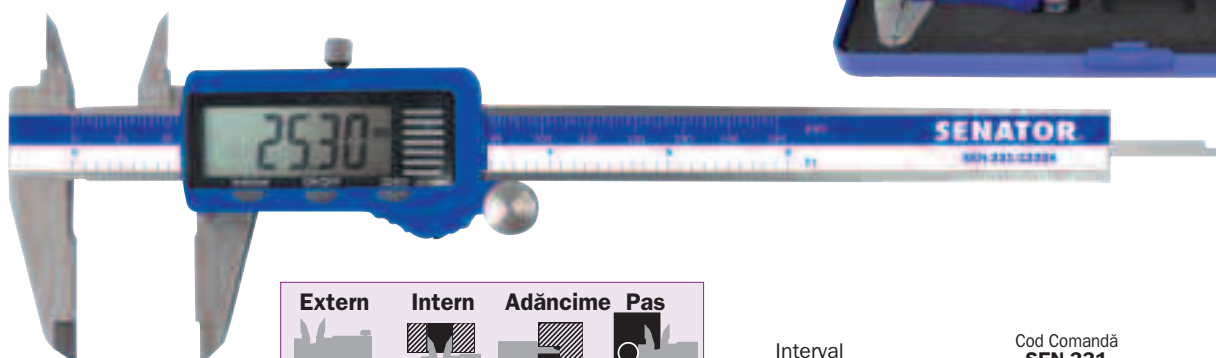

Interval	Cod Comandă SEN-331	Preț/1 €
150mm/6"	-1230K	35.10
200mm/8"	-1250K	53.80
300mm/12"	-1290K	87.50

KENNEDY *Şubler digital*
QUALITY INDUSTRIAL TOOLING **IP67**

Disponibil în mai multe dimensiuni, acest subler digital este prevăzut cu sistem de etansare de racire, rezistent la apă și praf IP67. Are un ecran mare LCD, viteza de răspuns rapid, dublă citire (în mm / inci) și poate fi utilizat pentru măsurare în interior, exterior, la adâncime și pas. De asemenea, permite citirea absolută și relativă.



Sunt disponibile baterii suplimentare
Cod Comandă
EDI-904-4000K.

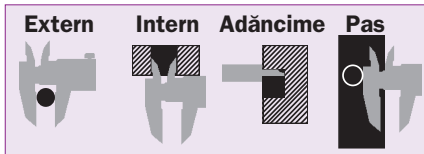

Interval	Precizie (mm)	Greut. ind	Cod Comandă KEN-331	Preț/1 €
150mm/6"	±.02	400g	-1200K	134.00
200mm/8"	±.02	500g	-2270K	172.70
300mm/12"	±.02	750g	-2310K	212.40

SENATOR *Şubler digital din fibră de carbon*
QUALITY TOOLING

Ecran mare pentru claritate. Viteză rapidă de răspuns. Resetare la zero. Citire dublă mm/inch. Utilizare Multi în interior, profunzime exterior și măsurare pas. Striat prindere degetul mare pentru mișcare precisă.

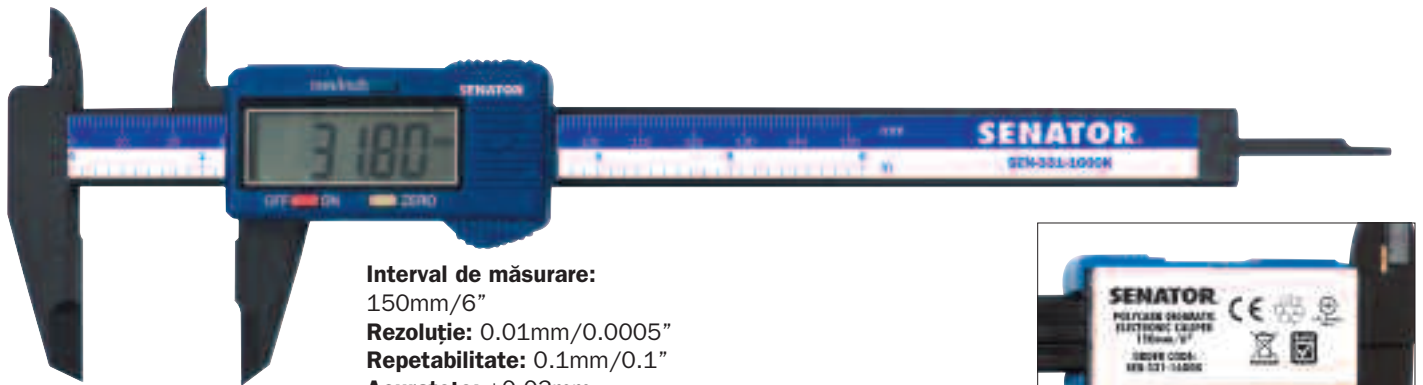

Interval de măsurare:
150mm/6"
Rezoluție: 0.01mm/0.0005"
Repetabilitate: 0.1mm/0.1"
Acuratețe: ±0.03mm
Baterie: 1 SR44
Fabricat conform:
EN 61000-6-3:200
EN 6100-6-1:2007.

Interval	Rezoluție	Precizie (mm)	Greut. ind	Cod Comandă SEN-331	Preț/1 €
150mm/6"	0.01mm	±0.02	360g	-1600K	14.90

OXFORD *Şubler digital de adâncime*
PRECISION **0 - 150mm/0 - 6"**

Manipulare ușoară a măsurătorilor în inch/mm, afișaj digital mare. Citirile exterioare cu readucere la zero din orice punct, prevăzut cu roată de deget pentru o mai mare precizie.



inch mm
CONVERTIBIL

RESET la ZERO

CITIRE .01mm .0005"

BATERIE DE SCHIMB

Descriere	Cod Comandă OXD-331	Preț/1 €
0 - 150mm/6" interval	-4060K	82.70

PRODUSELE SUNT DISPONIBILE EXCLUSIV PRIN DISTRIBUTORI

OXFORD PRECISION *Micrometru extern digital IP65*

Micrometru digital extern Oxford cu afișaj digital mare, viteză de răspuns rapidă și setare la zero în orice punct. Măsurare metrică/inci. Poate fi conectat la portul serial de PC prin cablul SPC (livrat separat). Valoare IP65.

Micrometru extern digital 0-25mm/0-1

Manevrare ușoară, măsurători în mm / inci, capăt sferic pentru măsurarea suprafețelor curbe, afișaj digital mare, viteză de răspuns rapidă și setare la zero în orice punct cu valoare IP65.

 dovada lichidului de răcire

IP65



Interval	Cod Comandă OXD-331	Pret/1 €
0 - 25mm/0 - 1"	-6110K	94.10

Micrometru electronic digital exterior

Ușor de operat, cu afișaj digital mare, viteză rapidă de răspuns și readucere la zero din orice punct. Măsurători în inch/ metric. Micrometrul poate fi conectat la un port serial de PC prin cablul SPC furnizat.

Evaluare IPS4.

Interval: 0 - 25mm/0 - 1"

Rezoluție: 0,001mm/0,00005"

Forță măsurare: 5 - 10N.

Precizie: -0,004mm.

IP54

Protejat împotriva infiltrărilor de praf și stropirii cu lichide.



Cu date de ieșire SPC

Interval	Rezoluție	Cod Comandă OXD-331	Pret/1 €
0 - 25mm/0 - 1"	0.001mm/0.0005"	-5010K	147.70

OXFORD PRECISION *Indicator digital IDM*

Caracteristici:

Ușor de utilizat cu afișaj LCD clar. Afișaj LCD 7,5mm mare, ușor de citit. Taste sensibile la atingere pentru confort operator. Calitate superioară a construcției.

Viteză de răspuns: 0,5m/s.

Oprire automată

Tip IDM:

Conversie inch/metric, repunere la zero, memorare date, afișaj min. max., afișare rapidă, oprire automată. Baterii suplimentare disponibile, Cod Comandă

EDI-904-4000K

inch mm
CONVERTIBIL
INTERVAL
12.7mm
0.5"

RESET la ZERO
CITIRE
0.001mm
.00005"

IP54

Protejat împotriva infiltrărilor de praf și stropirii cu lichide.



Descriere	Cod Comandă OXD-331	Pret/1 €
IDS Indicator digital	-6020K	151.90

Indicator digital IDS

Caracteristici:

Ușor de utilizat cu afișaj LCD clar. Afișaj LCD 7,5mm mare, ușor de citit. Taste sensibile la atingere pentru confortul operatorului. Calitate superioară a construcției.

Viteză de răspuns: ≤0.5m/s.

Oprire automată.

IP54

Protejat împotriva infiltrărilor de praf și stropirii cu lichide.

inch mm
CONVERTIBIL
INTERVAL
12.7mm
0.5"

RESET la ZERO
CITIRE
0.01mm
.0005"

IP54

Protejat împotriva infiltrărilor de praf și stropirii cu lichide.



Descriere	Cod Comandă OXD-331	Pret/1 €
IDS Indicator digital	-6010K	86.70

KENNEDY *Raportor digital*

Acest raportor digital are un interval de 360° împărțit în cadrane de 4 x 90°. Este ușor de calibrat și afișajul inteligent schimbă orientarea de la 90° la 270° pentru a rămâne lizibil. Are un canal în formă de „V” la partea superioară și cea inferioară pentru poziționare facilă pe obiecte cu unghi ascuțit sau cilindrice. Bateria 3V litiu oferă până la 2000 ore de utilizare. Livrat în husă din imitație de piele cu agățătoare pentru curea. Baterii suplimentare disponibile Cod Comandă **EDI-904-3240K**.



Interval	Greut ind	Cod Comandă KEN-331	Pret/1 €
360° (90° x 4)	10.2kg	-4020K	77.40

BAZE MAGNETICE ȘI STANDURI COMPARATOR



Stand magnetic permanent

Stand mini-mag

Cu o față magnetică. Pentru sarcini ușoare, cu clemă standard, cu grindă de ghidare cu diametrul de 30mm.

Suporturi

Talpă de fixare I/D 1/4", tijă/lagăr diametru: 5/16".

Înălțime x diametru coloană: 120 x 6,3mm.

Atracție magnetică: 14,75kg.

Dimensiuni bază: 30 x 35mm.



Înălțime totală	Greut ind	Cod Comandă	Pret/1 €
150mm	314g	KEN-333 -2010K	12.30

Stand universal 2 mag cu levier intersanjabil

Cu două fețe magnetice și ghidaj în V mare.

Pt. sarcini grele cu clemă universală.

Suporturi

Talpă de fixare I/D 1/4", tijă/lagăr diametru: 1/8, 1/4".



Înălțime totală	Greut ind	Cod Comandă	Pret/1 €
230mm	1.2kg	KEN-333 -2030K	18.30

Stand universal 2 mag cu levier sanjabil ajustare fină

Cu două fețe magnetice și ghidaj în V mare. Pt. sarcini grele cu clemă universală și ajustare fină

Suporturi

Talpă de fixare I/D 1/4", tijă/lagăr diametru: 1/8, 1/4".

Dimensiuni bază: 60 x 50 x 55mm.

Înălțime x diametru coloană: 175 x 12mm.

Lungime x diametru bară transversală: 160 x 10,0mm.

Atracție magnetică: 50kg.

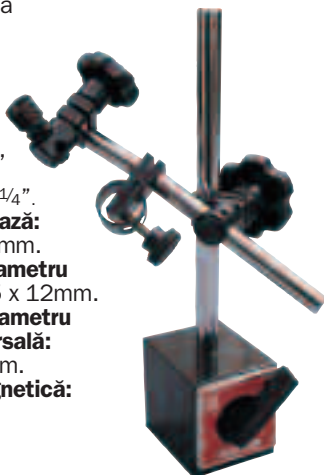

Înălțime totală	Greut ind	Cod Comandă	Pret/1 €
230mm	1.2kg	KEN-333 -2050K	45.90



Stand Mini-Mag

Cu o față magnetică. Clemă standard, Bază cu diametrul de 30mm.

Suporturi

Talpă de fixare I/D 1/4", tijă/lagăr diametru: 5/16" și clemă în formă de coadă de rândunică.

Dimensiuni bază: 30 x 35mm.

Înălțime x diametru coloană: 150 x 6,3mm.

Lungime x diametru bară transversală: 150 x 6,3mm.

Atracție magnetică: 14kg.



Înălțime totală	Greut ind	Cod Comandă	Pret/1 €
230mm	1.20kg	OXD-333 -7030K	22.00

Stand 2 mag cu ajustare fină

De tip cu levier, două fețe magnetice și ghidaj în V mare. Clemă universală.

Suporturi

Talpă de fixare I/D 1/4", tijă/lagăr diametru: 1/8, 1/4".

Dimensiuni bază:

60 x 50 x 55mm. Înălțime x diametru coloană: 175 x 12mm.

Lungime x diametru bară transversală: 160 x 10,0mm.

Atracție magnetică: 50kg.



Înălțime totală	Greut ind	Cod Comandă	Pret/1 €
230mm	1.20kg	OXD-333 -7050K	34.40

Stand universal 4 mag

Cu patru fețe magnetice, una la 45°. Clemă universală.

Suporturi

Talpă de fixare I/D 1/4", tijă/lagăr diametru: 1/8", 5/16" și 3/8".

Dimensiuni bază: 60 x 50 x 55mm.

Înălțime x diametru coloană: 175 x 12mm.

Lungime x diametru bară transversală: 160 x 10,0mm.

Atracție magnetică: 30kg.



Înălțime totală	Greut ind	Cod Comandă	Pret/1 €
230mm	1.20kg	OXD-333 -7100K	36.80

Stand compact 4 mag

Cu patru fețe magnetice, una la 45°. Clemă standard.

Suporturi

Talpă de fixare I/D 1/4", tijă/lagăr diametru: 5/16".

Dimensiuni bază:

50 x 50 x 76mm.

Înălțime x diametru coloană: 185 x 12mm.

Lungime x diametru bară transversală: 165 x 6,3mm.

Atracție magnetică: 30kg.

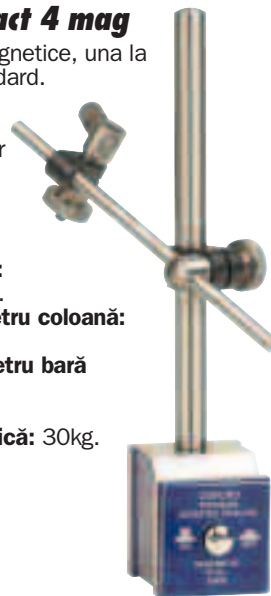

Înălțime totală	Greut ind	Cod Comandă	Pret/1 €
280mm	1.90kg	OXD-333 -7080K	42.10

Stand 4 mag cu ajustare fină

Cu patru fețe atracție, una la 45°. Pt. sarcini grele cu clemă universală și ajustare fină.

Suporturi

Talpă de fixare I/D 1/4", tijă/lagăr diametru: 1/8", 1/4".

Dimensiuni bază: 64 x 64 x 76mm.

Înălțime x diametru coloană: 175 x 12mm.

Lungime x diametru bară transversală: 165 x 10,0mm.

Atracție magnetică: 80kg.



Înălțime totală	Greut ind	Cod Comandă	Pret/1 €
280mm	1.90kg	KEN-333 -2060K	188.40

KENNEDY
QUALITY INDUSTRIAL TOOLING

Stand 4 mag mare

Cu patru fețe, una la 45°. Pt. sarcini grele cu clemă universală.

Suporturi

Talpă de fixare I/D 1/4", tijă/lagăr

diametru: 1/4", 5/16".

Dimensiuni bază: 64 x 64 x 76mm.

Înălțime x diametru coloană: 266 x 20mm.

Lungime x diametru bară transversală: 200 x 14,0mm.

Atracție magnetică: 80kg.



Înălțime Totală	Greut ind	Cod Comandă KEN-333	Pret/1 €
380mm	3.00kg	-2070K	188.40

Stand 4 mag compact

Cu patru fețe, una la 45°. Pt sarcini medii cu clemă standard.

Suporturi

Talpă de fixare I/D 1/4", tijă/ lagăr

diametru: 5/16".

Dimensiuni bază: 50 x 50 x 76mm.

Înălțime x diametru coloană: 185 x 12mm.

Lungime x diametru bară transversală: 150 x 6,3mm.

Atracție magnetică: 30kg.

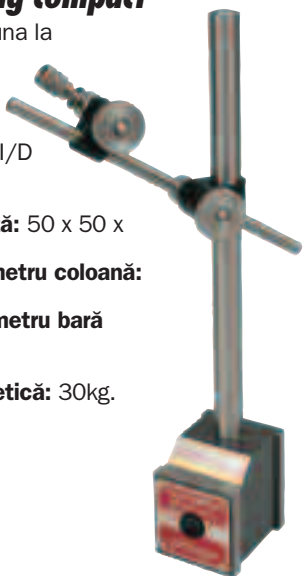

Înălțime Totală	Greut ind	Cod Comandă KEN-333	Pret/1 €
273mm	0.89kg	-2080K	34.40

Stand 4 mag universal

Cu patru fețe, una la 45°. Pt. sarcini grele cu clemă universală.

Suporturi

Talpă de fixare I/D 1/4", tijă/lagăr

diametru: 1/8", 5/16" și 3/8".

Dimensiuni bază: 48 x 40 x 50mm.

Înălțime x diametru coloană: 175 x 12mm.

Lungime x diametru bară transversală: 165 x 10,0mm.

Atracție magnetică: 30kg.



Înălțime Totală	Greut ind	Cod Comandă KEN-333	Pret/1 €
227mm	0.90kg	-2100K	30.10

Stativ cu îmbinare în cot Kennedy cu comutare cu mâner 2 Mag Mini

Cu un design compact, această oprire are o tracțiune magnetică de 40kg cu comutare pozitivă, cu puncte complet reglabile și șanț cu în V.

Suporturi :

1/4" I/D lug, dovetai stem/spigot

diametru: 5/16".

Dimensiuni bază: 36 x 30 x 35mm.

Înălțime x diametru coloană: Up to 150 x 12mm.

Atracție magnetică: 40kg.

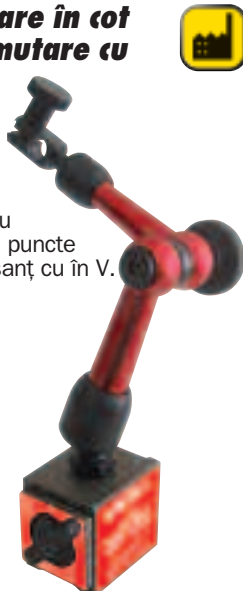

Articulație cot mic	Greut ind	Cod Comandă KEN-333	Pret/1 €
2 Mag	420g	-2140K	91.80

LStativ cu îmbinare în cot Kennedy cu mâner 2 Mag Mare

Această oprire majoră are două fețe magnetice puternice ce produc o tracțiune magnetică de 80kg. Are o comutare pozitivă, cu îmbinări complet reglabile și șanț în V pentru versatilitate.

Suporturi:

1/4" I/D lug, dovetai stem/spigot

diametru: 5/16".

Dimensiuni bază: 60 x 50 x 55mm.

Înălțime x diametru coloană: Up to 300 x 17mm.

Atracție magnetică 80kg.

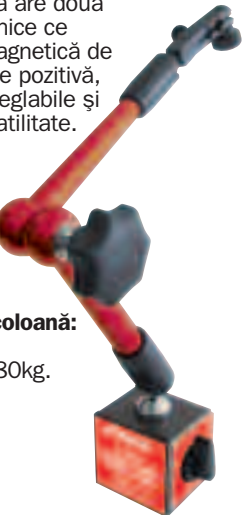

Articulație cot mare	Greut ind	Cod Comandă KEN-333	Pret/1 €
2 Mag	1.62kg	-2150K	107.30

Stand 2 mag cu levier șanjabil articulație tip cot

Cu două fețe și ghidaj în V mare. Clemă specială pt. sarcini medii cu ajustare fină.

Suporturi

Talpă de fixare I/D 1/4", tijă/lagăr în formă de coadă de rândunică. diametru: 5/16".

Dimensiuni bază: 60 x 50 x 55mm.

Înălțime x diametru coloană: Până la 280 x 15mm.

Atracție magnetică: 50kg.



Articulație cot	Greut ind	Cod Comandă KEN-333	Pret/1 €
2 Mag	1.2kg	-2110K	61.30

Bază cu levier - 50kg

Montată ca standard pentru KEN-333-2030K, -2050K și 2110K, suport, Fixare cu filet. Ghidaj în V mare pentru suprafețe curbate.

Filet: M8 x 1,25mm.

Dimensiuni bază: 60 x 50 x 55mm.

Atracție magnetică: 50kg.



Atracție Magnetica	Greut ind	Cod Comandă KEN-333	Pret/1 €
50kg	850g	-2240K	59.30

Bază cu buton - 30kg

Montată ca standard pentru KEN-333-2080K, și -2100K. Patru fețe atracție, fund, părți laterale și față în unghi de 45° pentru suprafețe curbate.

Filet: M8 x 1,25mm.

Atracție magnetică: 30kg.



Atracție Magnetica	Greut ind	Cod Comandă KEN-333	Pret/1 €
30kg	850g	-2220K	28.00

Bază cu buton - 80kg

Montată ca standard pentru KEN-333-2060K. Patru fețe atracție, fund, părți laterale și față în unghi de 45° pentru suprafețe curbate.

Filet: M8 x 1,25mm.

Atracție magnetică: 80kg.



Atracție Magnetica	Greut ind	Cod Comandă KEN-333	Pret/1 €
80kg	850g	-2200K	217.10

ECHIPAMENT DE PRECIZIE



Standuri magnetice Fitments

Toate coloanele principale sunt filetate M8 x 1,25mm și sunt interschimbabile cu unități de bază Kennedy, Oxford, Mitutoyo etc. cu excepția mini-mag (M6 x 1mm) adecvat pentru încorporare în dispozitive de ajustare speciale sau magneți filetați în formă de oală.

Dispozitiv de ajustare sarcină redusă – plan

Montat ca clemă la **KEN-333-2010K**.
Coloană: 6,3 x 120mm.
Filet: M6 x 1mm.

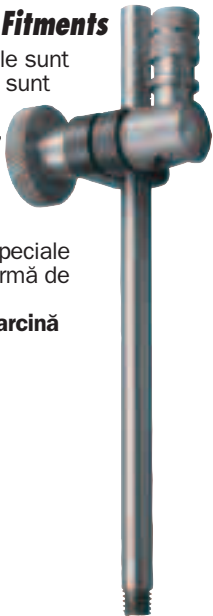

6.3mm Clemă Standard pentru	Greut ind	Cod Comandă KEN-333	Preț/1 €
1/4" I/D Adaptor, Tija/cep Dia. 5/16"	90g	-2500K	7.30

Dispozitiv de ajustare sarcină grea – ajustare fină

Montat ca clemă la **KEN-333-2060K** și **KEN-333-2050K**.



10mm Clemă Standard pentru	Greut ind	Cod Comandă KEN-333	Preț/1 €
1/4" I/D Adaptor, Tija/cep Dia. 1/8", 1/4", 5/16", 3/8"	442g	-2400K	10.90

Ansambluri articulații de rezervă
Pentru conectarea coloanelor și barelor transversale.

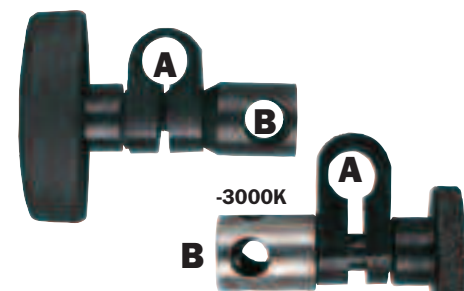

Pentru A & B	Greut ind	Cod Comandă KEN-333	Preț/1 €
5/16" și 1/4" O/D	50g	-3000K	9.60
12 și 10mm O/D	60g	-2920K	3.30

Dispozitiv de ajustare sarcină medie – plan

Montat ca clemă la **KEN-333-2080K**.

Coloană:

12 x 185mm.

Bară transversală:

6,3 x 150mm.

Filet:

M8 x 1,25mm.

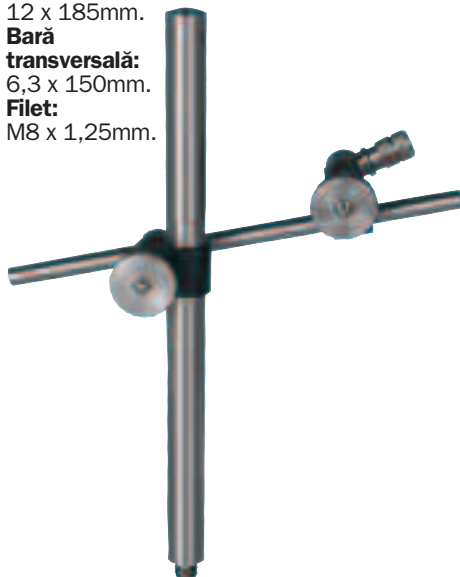

6.3mm Clemă Standard pentru	Greut ind	Cod Comandă KEN-333	Preț/1 €
1/4" I/D Adaptor, Tija/cep Dia. 5/16"	420g	-2460K	10.60

Dispozitiv de ajustare sarcină grea – plan

Montat ca clemă la **KEN-333-2100K** și **KEN-333-2030K**.



Coloană: 12 x 175mm.
Bară transversală: 10 x 165mm.
Filet: M8 x 1,25mm.

10mm Clemă Standard pentru	Greut ind	Cod Comandă KEN-333	Preț/1 €
1/4" I/D Adaptor, Tija/cep Dia. 1/8", 1/4", 5/16", 3/8"	442g	-2420K	10.30

Ansamblu bare transversale

Cu adaptor talpă de fixare. 1/4" I/D adaptor

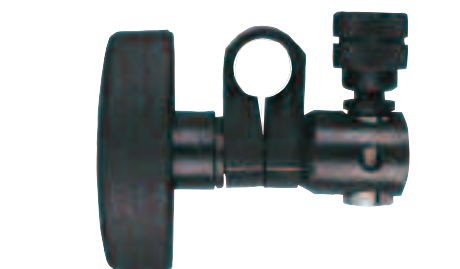

Pentru	Greut ind	Cod Comandă KEN-333	Preț/1 €
4, 8, și 10mm cep Pt. bara 10mm Bară	85g	-3020K	9.10
4, 6 și 8mm cep Pt. bara 12mm Bară	85g	-3040K	14.70

Dispozitiv de ajustare sarcină medie – în 3 puncte

Montat ca clemă la **KEN-333-2110K**.

Coloană ajustabilă în 3 puncte:

15 x 280mm max.

Filet: M8 x 1,25mm.



3 Point Clemă Standard pentru	Greut ind	Cod Comandă KEN-333	Preț/1 €
1/4" I/D Adaptor, Dovetails Tija/cep Dia. 5/16"	312g	-2480K	27.80

Dispozitiv de ajustare sarcină grea – plan

Montat ca clemă la **KEN-333-2070K**.



Coloană: 20 x 266mm.
Bară transversală: 12 x 200mm.
Filet: M8 x 1,25mm.

14mm Clemă Standard pentru	Greut ind	Cod Comandă KEN-333	Preț/1 €
1/4" I/D Adaptor, Tija/cep Dia. 1/8", 1/4", 5/16" & 3/8"	1450g	-2440K	115.50

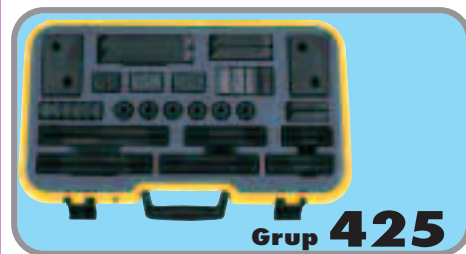

GRUP 335 MICROMETRE PENTRU ORIFICII

OXFORD PRECISION

Calibre cu cadran pentru găuri

Diametru cadran 29mm 1 1/8"

Adecvate pentru măsurarea rapidă, exactă a dimensiunii, concentricității, uzurii, teșirii etc. la o gamă vastă de foraje. Pentru utilizare în atelier și la inspecții. Toate modelele au o nicovă fixă și una mobilă și un sabot central auto-ajustabil. Poate fi configurat un „punct dat” folosind un inel de setare cu un diametru cunoscut sau un micrometru. Aduceți la zero calibrul pentru acest punct dat rotind rama pentru a o alinia la zero cu indicatorul. Pentru a verifica dacă un foraj este în limitele de toleranță, pot fi fixate acele de limitare. Toate nicovalele sunt regulate cu ajutorul unui arc pentru a se prelungi în foraj. Pentru o citire exactă, asigurați-vă că tija calibrului este paralelă cu axa orificiului. Puteți verifica acest aspect balansând calibrul înainte și înapoi până ce găsiți cel mai mic diametru. Toate modelele au nicovale intersanjabile pentru a acoperi o gamă vastă de dimensiuni și orificii.



Furnizat într-o carcasă dură

Tip	Gradare	Cadran Fată	Citire	Curse Per Rev	Curse Totală
Metric	0.01mm	57mm	0-100	1mm	3mm
Inch	0.0005"	2 3/16"	0-25-0	0.050"	0.25"

Interval	Adâncime Gaură	Greut ind	Cod Comandă OXD-315	Pret/1 €
18 - 35	200	0.58kg	-1400K	123.40
35 - 50	240	0.95kg	-1450K	123.40
50 - 150	240	1.28kg	-1500K	123.40
0.7 - 1.5"	7 1/2"	0.53kg	-1000K	95.10
1.4 - 2.4"	9"	0.90kg	-1050K	95.10
2.0 - 6.0"	9"	1.20kg	-1100K	95.10

Seturi micrometre de interior pentru masurare in 3 puncte



Conceput pentru auto-centrare in vederea masurarii precisa a gaurilor. Tije de extensie de masurare de 170mm adancimea pe 11-20mm si pentru adancimea de 220mm pe 20-40mm. finisaj satin, dotat cu oprire cu clichet striat.

NOU

OXD-335-2520K

Micrometre: 11 - 14mm, 14 - 17mm, 17 - 20mm. Inel de calibrare: 11 și 17mm, cu 2 fante de surubelnita si chei (x2).

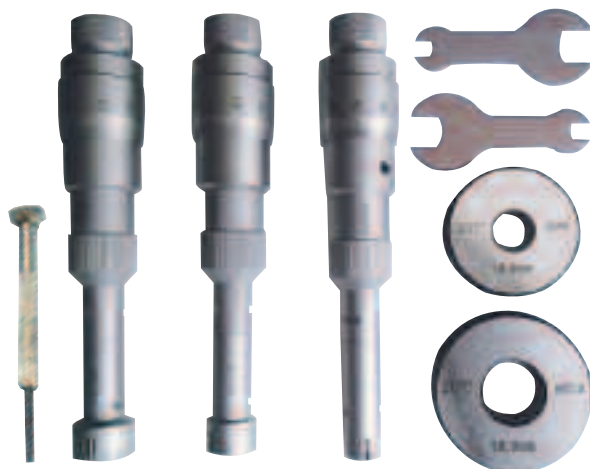

OXD-335-2530K

Micrometre: 20 - 25mm, 25 - 30mm, 30 - 35mm, 35 - 40mm. Inel de calibrare: 25 și 35 mm, cu fante de surubelnita si chei x2.



Interval (mm)	Nr de Micrometre	Greut ind	Cod Comandă OXD-335	Pret/1 €
11 - 20mm	3	1.05kg	-2520K	543.40
20 - 40mm	4	2.60kg	-2530K	877.80

ECHIPAMENTE D EPREZICIE



OXFORD PRECISION **Micrometre externe cu cadru emailat**

Cu cadru emailat și nicovale de carbid wolfram. Carcasă de metal de înaltă calitate cu extensor de ajustare. Dimensiuni 25 - 50mm/ 1 - 2" și se livrează suplimentar tijele standard de ajustare. Fabricat conform **BS 870**. Toate sunt livrate într-o carcasă de plastic rezistent la impact.

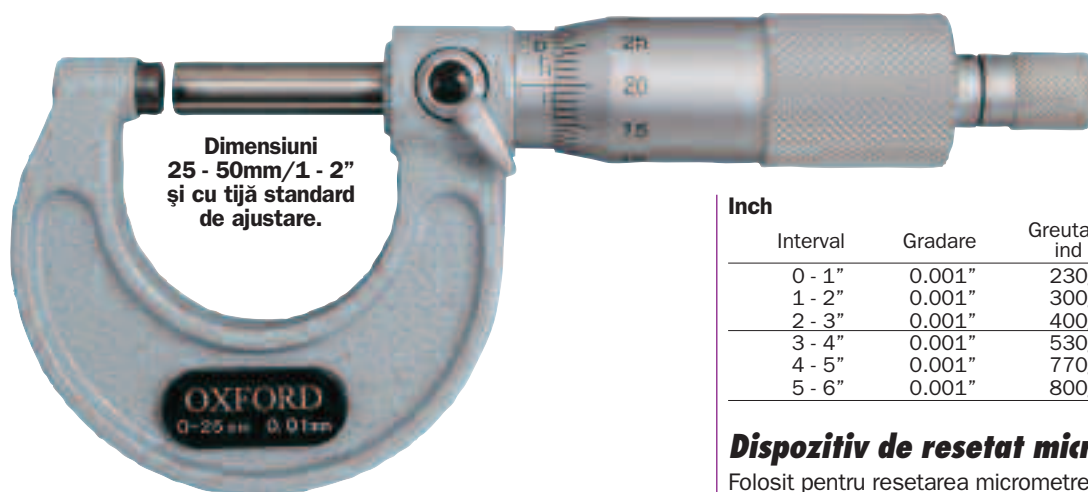

Dimensiuni 25 - 50mm/1 - 2" și cu tijă standard de ajustare.



Livrat in cutie de plastic rezistent

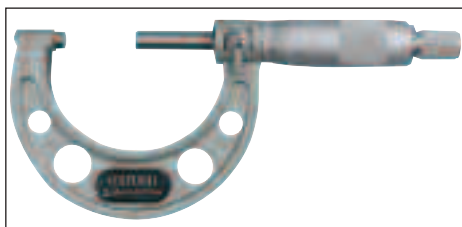

Inch

Interval	Gradare	Greutate ind	Cod Comandă OXD-335	Pret/1 €
0 - 1"	0.001"	230g	-6010K	24.30
1 - 2"	0.001"	300g	-6020K	28.50
2 - 3"	0.001"	400g	-6030K	30.60
3 - 4"	0.001"	530g	-6040K	32.60
4 - 5"	0.001"	770g	-6050K	46.20
5 - 6"	0.001"	800g	-6060K	52.00

Dispozitiv de resetat micrometre

Folosit pentru resetarea micrometrelor externe și sublerelor înapoi la zero, oferind astfel măsurători repetate de precizie. Capete plate și lățițe cu blocuri de izolare termică. Fabricat conform **BS 870**.



Metric

Interval	Gradare	Greutate ind	Cod Comandă OXD-335	Pret/1 €
0 - 25mm	0.01mm	230g	-5010K	21.50
25 - 50mm	0.01mm	300g	-5020K	23.60
50 - 75mm	0.01mm	400g	-5030K	26.10
75 - 100mm	0.01mm	530g	-5040K	28.70
100 - 125mm	0.01mm	770g	-5050K	33.30
125 - 150mm	0.01mm	800g	-5060K	50.70
150 - 175mm	0.01mm	-	-5070K	49.30
175 - 200mm	0.01mm	-	-5080K	51.20
200 - 225mm	0.01mm	-	-5090K	56.40
225 - 250mm	0.01mm	-	-5100K	62.10
250 - 275mm	0.01mm	-	-5110K	67.10
275 - 300mm	0.01mm	-	-5120K	72.80

Dim.	Greutate ind	Cod Comandă OXD-335	Dim.	Greutate ind	Cod Comandă OXD-335	Pret/1 €
25mm	10g	-7010K	1"	10g	-7110K	3.30
50mm	10g	-7020K	2"	10g	-7120K	3.30
75mm	20g	-7030K	3"	20g	-7130K	3.60
100mm	30g	-7040K	4"	30g	-7140K	5.00
125mm	40g	-7050K	5"	40g	-7150K	6.60
150mm	62g	-7060K	-	-	-	9.00
175mm	76g	-7065K	-	-	-	9.00
200mm	86g	-7070K	-	-	-	9.60
225mm	95g	-7075K	-	-	-	10.70
250mm	105g	-7080K	-	-	-	12.40
275mm	115g	-7085K	-	-	-	13.50
300mm	268g	-7090K	-	-	-	26.20

KENNEDY QUALITY INDUSTRIAL TOOLING **Micrometre externe cu cadru emailat**

Cu cadru emailat și nicovale de carbid wolfram. Fabricat conform **BS 870**. Precizie



Planitate: 0,6mm.
45mParalelism: (2 + L/100) μm (fracție rotunjită în jos).
Eroare instrumentală: ±(1 + L/75) μm (fracție rotunjită în sus).
 L = lungime maximă de măsurare.

Metric

Interval	Gradare	Greutate ind	Cod Comandă OXD-335	Pret/1 €
0 - 25mm	0.01mm	230g	-0010K	21.50
25 - 50mm	0.01mm	300g	-0020K	23.60
50 - 75mm	0.01mm	400g	-0030K	26.10
75 - 100mm	0.01mm	530g	-0040K	28.70
100 - 125mm	0.01mm	770g	-0050K	28.90
125 - 150mm	0.01mm	800g	-0060K	32.90

Stativ micrometru Kennedy - Tip standard

Realizată din fontă, este proiectată pentru utilizare cu majoritatea micrometrelor standard de până la 100mm (4"). Clema are fălci de prindere pozitive unghiulare și paralele cu suport.



Produs Nr	Greutate ind	Cod Comandă KEN-335	Pret/1 €
SMS230	980g	-7230M	14.50

ECHIPAMENTE DE PRECIZIE

GRUP 335 MICROMETRE EXTERNE

OXFORD PRECISION Set de unelte de precizie

Set de instrumente de precizie multifuncțional livrat în carcasă cu banc din plastic.

Conținut:

Micrometru extern de 0 - 25mm și 25 - 50mm, tijă standard de ajustare 25mm, două extensoare de ajustare micrometru, șubler Vernier 125mm/5", riglă de 150mm/6" cu clemă pentru buzunar, riglă tehnică de 300mm/12", echer tehnic de 100mm, ac de trasare de buzunar cu clemă.

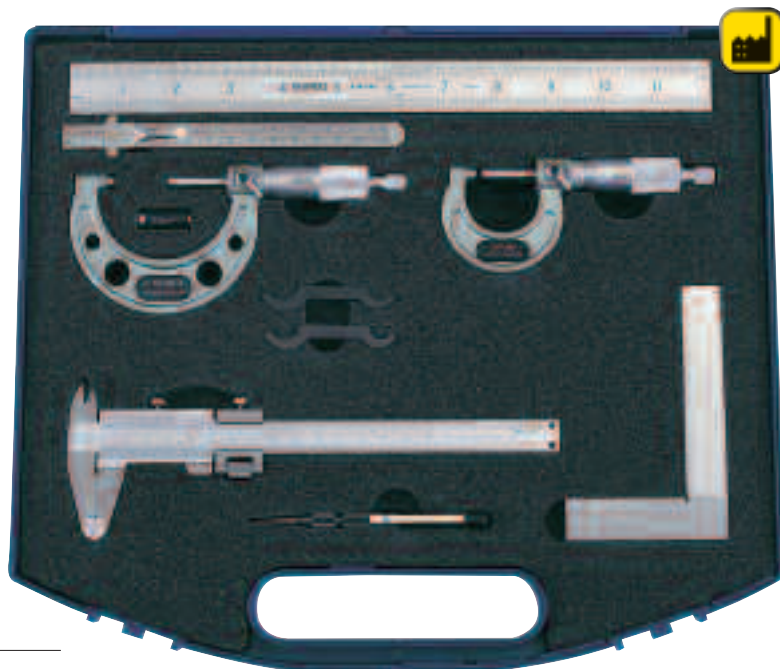
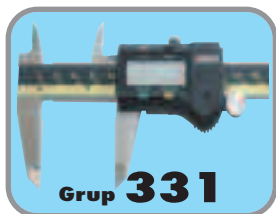

Descriere	Greutate ind	Cod Comandă	Preț/1 €
Set precizie 10 piese	150g	OXD-335 -9000K	144.30

Seturi de micrometre externe

Cu cadru emailat și nicovale de carbid wolfram și clichet pentru ajustare fină. Livrat în carcasă cu banc din plastic.

-5500K

Micrometre externe de 0 - 25mm, 25 - 50mm, 50 - 75mm și 75 - 100mm, tije standard de ajustare micrometre de 25mm, 50mm și 75mm, două extensoare de ajustare micrometru.

-6600K

Micrometre externe de 0 - 1", 1 - 2", 2 - 3" și 3 - 4", tije standard de ajustare micrometre de 1", 2" și 3", două extensoare de ajustare micrometru.

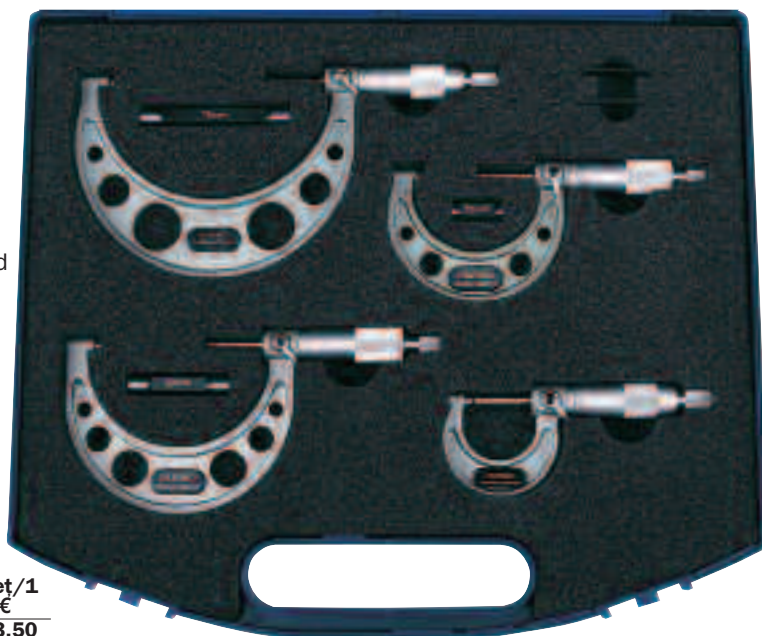

Interval	Gradare	Greutate ind	Cod Comandă	Preț/1 €
0 - 100mm	0.01mm	1.90kg	OXD-335 -5500K	123.50
0 - 4"	0.0001"	1.90kg	-6600K	152.40

Set de instrumente tehnice pentru ucenici

Conținut

Riglă tehnică de 150mm (6"), micrometre de 0 - 25 și 25 - 50mm, tijă standard de ajustare de 25mm, lupă de mărire 10x, șubler digital de 150mm (6"), calibru cu senzor cu 20 lame 0,5 - 1,0mm, calibru de filet 60° metric 51, ac de trasare de buzunar. Manual date tehnice.



Descriere	Greutate ind	Cod Comandă	Preț/1 €
Set 10 piese		OXD-335 -9200K	156.50

ECHIPAMENTE DE PRECIZIE

OXFORD PRECISION *Micrometru cu nicovală interschimbabilă*



Fete fusuri din carbid. Nicovale întărite. Livrate în carcasă metalică cu extensor de ajustare. Patru nicovale și trei tije standard de ajustare.
Precizie: ± (4+L/75) mm.
Planitate fețe de măsurare: ±0,6 μm.
Paralelism: (2+L/100) μm.



Interval	Gradare	Greutate ind	Cod Comandă	Pret/1
0 - 100mm	0.01mm	850g	OXD-335 -3000K	113.40

Interval	Gradare	Greutate ind	Cod Comandă	Pret/1
0 - 150mm	0.01mm	990g	OXD-335 -3020K	144.10

Micrometre cu nicovală interschimbabilă

Gamă versatilă de la Oxford de micrometre cu nicovale interschimbabile, clichete la partea superioară, dispozitiv de blocare, tije standard de ajustare și carcasă din lemn. Cadru de fier turnat stabil și rigid cu perforații pentru luminozitate.

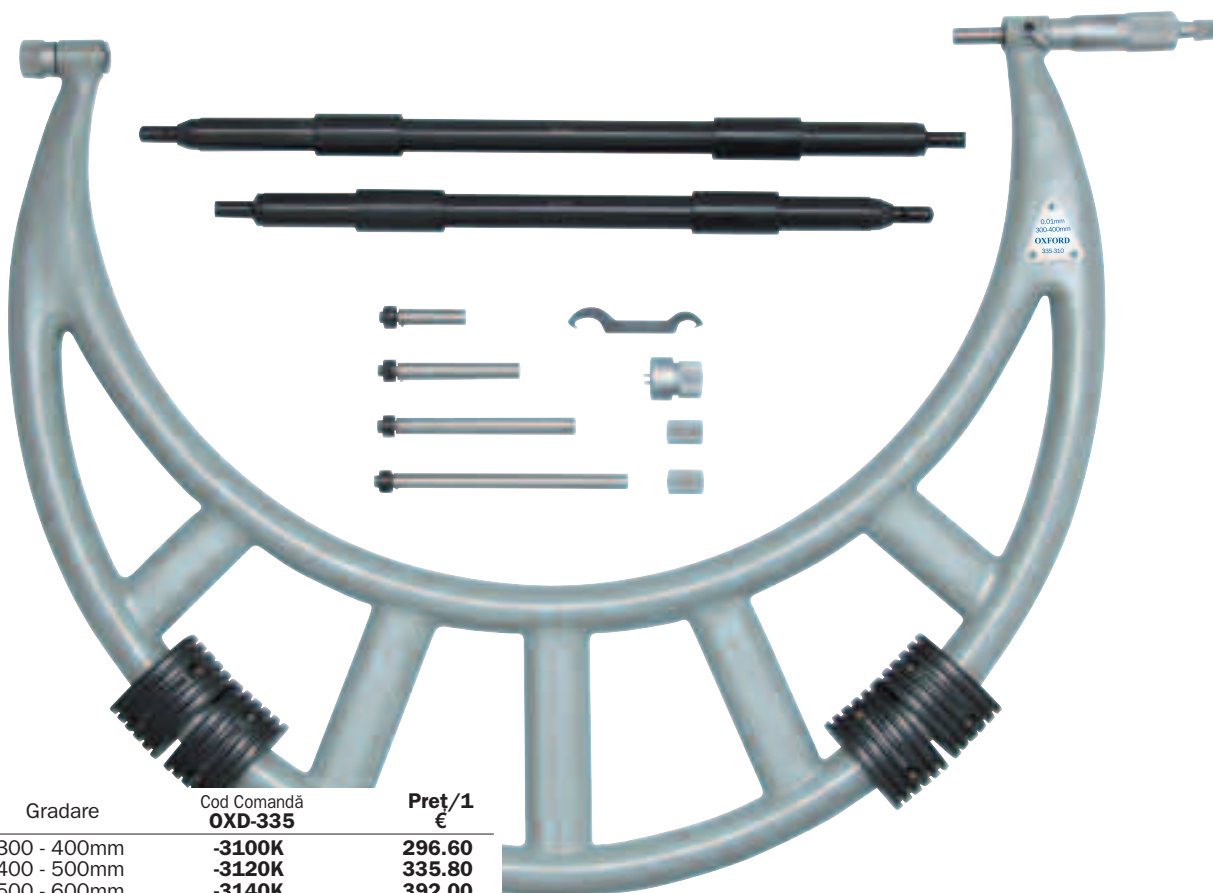

Interval	Gradare	Cod Comandă	Pret/1
2425-0400	300 - 400mm	OXD-335 -3100K	296.60
2425-0500	400 - 500mm	-3120K	335.80
2425-0600	500 - 600mm	-3140K	392.00

ECHIPAMENTE DE PRECIZIE

PRODUSELE SUNT DISPONIBILE EXCLUSIV PRIN DISTRIBUTORI

**GRUP
335**

MICROMETRE EXTERNE/CALIBRE PENTRU DOPURI FILETATE

**OXFORD
PRECISION**

Micrometru digital mecanic - 0 - 25mm

Micrometru extern cu citire directă pentru o citire rapidă și facilă. Cu cadru emailat și fețe de măsurare de precizie cu finisaj din carbid wolfram. Interval de măsurare 0 - 25mm. Gradații 0,01mm, pas filet 0,5mm cu dispozitiv de blocare.

Livrat într-o cutie robustă cu cheie.



Interval	Gradare	Cod Comandă	Pret/1 OXD-335	€
0 - 25mm	0.01	-4100K	45.30	

Micrometru de adancime cu tija fixa de 0.25mm

Ideal pentru masuratori mici, acest micrometru de adancime non-digital are un finisaj cromat de 63 sau 100mm din baza din otel calit si satin. Include un "atașament de forta constanta" pentru a fi montate tijeor interschimbabile și furnizate într-o caseta care poate fi tinuta la indemana.



Precizie	Interval	Bază mărire	Cod Comandă OXD-335	Pret/1 €
4 μm (microns)	0 - 25mm	63mm	-3310K	67.90
4 μm (microns)	0 - 25mm	100mm	-3330K	67.90

Cap de micrometru

Cap sferic.



Diametru fus: 5mm.
Diametru carcasa fus: 9.5mm.
Diametru corp principal: 14mm.
Interval: 0 - 13mm.
Gradare: 0.01mm.
Precizie: 0.004mm.



Interval	Gradare	Cod Comandă OXD-335	Pret/1 €
0 - 13mm	0.01mm	-8200K	23.50

Echere tehnice

Echere din otel fabricate cu precizie din otel întărit care a fost calibrat precis pentru a oferi colțuri exacte astfel că echerul are un unghi drept perfect atât în interiorul cât și în exteriorul suportului și lamei pentru precizie. Fabricat conform Standardului Britanic BS 939.

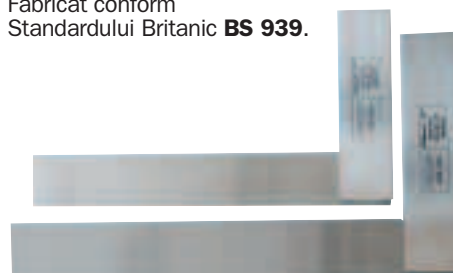

Dimensiune (mm)	Toleranță (mm)	Cod Comandă OXD-340	Pret/1 €
75 (3")	+/- 0.016	-0030K	28.40
100 (4")		-0040K	29.10
150 (6")		-0060K	40.80
225 (9")		-0090K	61.50
300 (12")	+/- 0.024	-0120K	78.10

Micrometre cu nicovală de 30°

Folosite pentru măsurători în canale sau scobituri mici și pentru comparații rapide ale preciziei filetului în operațiunile de tăiere cu filet. Cu degetar zimțat, dispozitiv de oprire cu clichet și degetar blocare. Cadru emailat cu cilindru și manșon cu finisaj din crom satinat.



Interval	Gradare	Greutate ind.	Cod Comandă OXD-335	Pret/1 €
0 - 25mm	0.01mm	250g	-3520K	53.40

Micrometru pentru fire

Proiectat special pentru măsurarea diametrelor firelor de 0-10mm. Partea frontală a carcasi este plată pentru a sprijini firul în timpul măsurării. Cu degetar zimțat, dispozitiv de oprire cu clichet și cilindru cu scală vernier, cu finisaj de crom satinat.

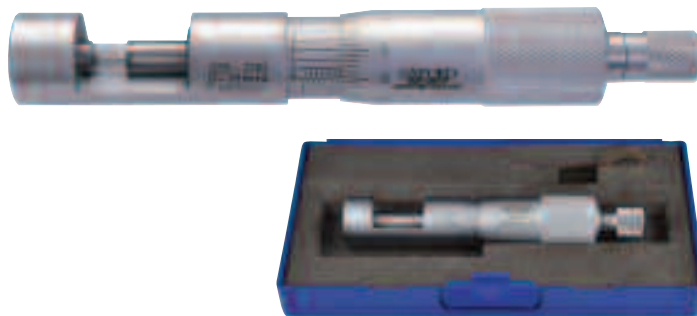

Capacitate	Gradare	Greutate ind.	Cod Comandă OXD-335	Pret/1 €
0 - 10mm	0.002mm	150g	-2000K	57.60

KENNEDY Calibre pentru dopuri filetate

Cu capăt dublu Pornire/Oprire



Filet x Diametru	Greutate ind.	Cod Comandă KEN-360	Pret/1 €
Metric Aspru - clasa 6H toleranță			
M2.0 x 0.40	4g	-0810K	95.00
M2.5 x 0.45	4g	-0830K	77.10
M3.0 x 0.50	4g	-0840K	64.70
M4.0 x 0.70	10g	-0860K	55.20
M5.0 x 0.80	12g	-0880K	52.80
M6.0 x 1.00	14g	-0890K	52.80
M7.0 x 1.00	26g	-0900K	52.80
M8.0 x 1.25	28g	-0910K	52.80
M9.0 x 1.25	28g	-0920K	52.80
M10.0 x 1.50	52g	-0930K	52.80
M12.0 x 1.75	70g	-0950K	55.20
M14.0 x 2.00	108g	-0960K	74.40
M16.0 x 2.00	128g	-0970K	78.60
M18.0 x 2.50	132g	-0980K	80.40
M20.0 x 2.50	148g	-0990K	87.50
M24.0 x 3.00	272g	-1010K	102.30
M30.0 x 3.50	484g	-1030K	150.10
M36.0 x 4.00	622g	-1050K	165.00

ECHIPAMENTE DE PRECIZIE



Refractometru optic portabil



Pentru a determina concentrația de ulei din emulsiile de apă și soluțiile transparente, precum lichidele de răcire mașini. Menținerea unui amestec corect în sistemele de răcire este un lucru vital pentru a garanta o performanță optimă a uneltelor de tăiere. Pentru a proteja mașina și piesa de lucru de coroziune și pentru a reduce riscul pericolului pentru sănătate ce decurg din concentrații incorecte de uleiuri solubile în apă. Pentru a economisi utilizarea de fluide de tăiere pe bază de apă și de fluide de măcinare.

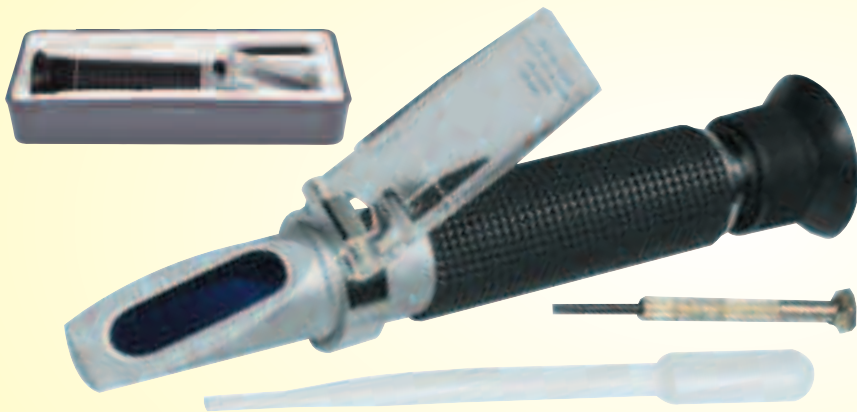

Lentile pentru refractometru portabil

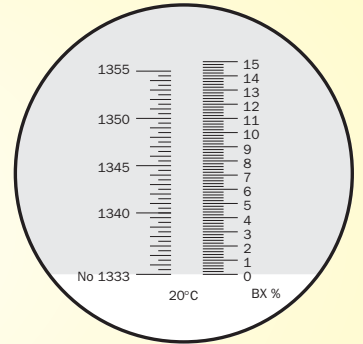

Scală refractară calibrată

Specificații:

Interval ND: 1.333 - 1.356. Bx: 0 - 15%.

Mărire ocular: 11x.

Mărire lentile telescopice: 4x.

Precizie: ±0,0003 ±0,2%

Valoare rețea: 0,0005 0,2%

Livrat în carcasă de metal de înaltă calitate cu șurubelniță de calibrare și manual de utilizare.

Refractometrul

Dimensiuni	Greutate ind	Cod Comandă OXD-336	Pret/1 €
38 x 38 x 185mm	30g	-1010K	156.50

Piese de schimb

Descriere	Greutate ind	Cod Comandă OXD-336	Pret/1 €
Lentile pt.refractometru portabil	10g	-3630K	11.20



Seturi de blocuri de calibrare din oțel



Livrate în carcase de lemn de înaltă calitate, cu certificat de calibrare. Disponibile în două versiuni. Fabricat conform **BS EN ISO 3650**.

Versiune 2: Pentru utilizare în atelier

Nr de piese	Interval (inclusive)	Incremente	Greutate ind	Cod Comandă KEN-338	Pret/1 €
36 Piese Inch					
(2)	.05"- .10"	.05"			
(9)	.1001-.1009"	.0001"			
(9)	.101-.109"	.001"	2.4kg	-3360K	191.90
(9)	.110-.190"	.010"			
(4)	.2-.5"	.10"			
(3)	1, 2 & 4"				
81 Piese Inch					
(9)	.1001-.1009"	.0001"			
(49)	.101-.149"	.001"	4.0kg	-3810K	368.10
(19)	.05-.95"	.05"			
(4)	1-4"	1"			
47 Piese Metric					
(1)	1.005mm				
(9)	1.01-1.09mm	.01mm			
(9)	1.1-1.9mm	.1mm	2.1kg	-4470K	247.30
(24)	1-24mm	1mm			
(4)	25-100mm	25mm			
88 Piese Metric					
(1)	1.0005mm				
(9)	1.001-1.009mm	.001mm			
(49)	1.01-1.49mm	.01mm	2.8kg	-4880K	383.80
(20)	.5-10mm	.5mm			
(9)	20-100mm	10mm			

Versiune 1: Pentru inspecție.

Nr de piese	Interval (inclusive)	Incremente	Greutate ind	Cod Comandă KEN-339	Pret/1 €
81 Piese Inch					
(9)	.1001-.1009"	.0001"			
(49)	.101-.149"	.001"	4.0kg	-4810K	538.70
(19)	.05-.95"	.05"			
(4)	1-4"	1"			
47 Piese Metric					
(1)	1.005mm				
(9)	1.01-1.09mm	.01mm			
(9)	1.1-1.9mm	.10mm	2.4kg	-5470K	365.00
(24)	1-24mm	1mm			
(4)	25-100mm	25mm			
88 Piese Metric					
(1)	1.0005				
(9)	1.001-1.009mm	.001mm			
(49)	1.01-1.49mm	.01mm	2.8kg	-5880K	577.50
(20)	.5-10mm	.5mm			
(9)	20-100mm	10mm			

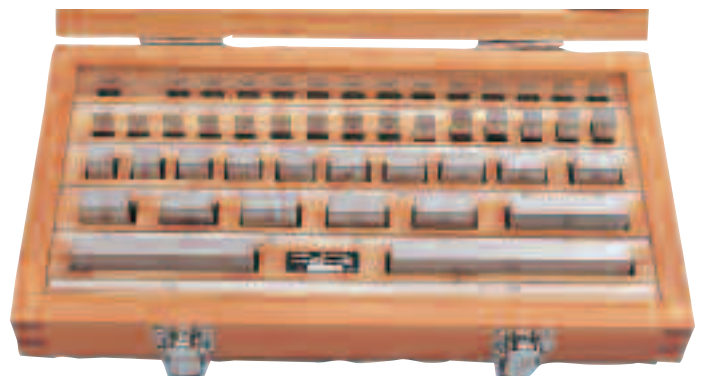

ECHIPAMENTE DE PRECIZIE



Perechi ajustate și numerotate de piese turnate în fier microgranulare, prelucrate cu precizie. Blocuri în V la 90°. Livrate în perechi.

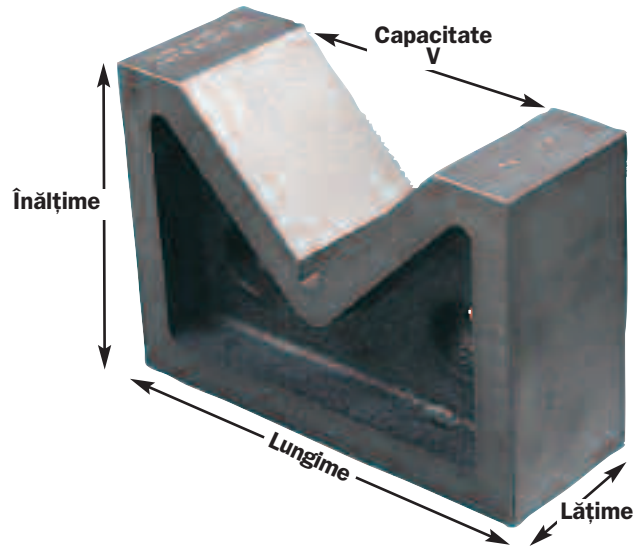

Dimensiuni Lungime x lățime x înălțime	Capacitate V	Greutate/ Pr	Cod Comandă OXD-370	Pret/Pr €
75 x 33 x 60mm	45	1.7kg	-2110K	70.20
100 x 40 x 65mm	56	2.9kg	-2120K	80.50
125 x 50 x 78mm	62	4.8kg	-2130K	99.10
150 x 62 x 88mm	78	6.5kg	-2140K	121.80
200 x 100x 140mm	113	11.2kg	-2150K	227.90
250 x 125 x 165mm	125	19.0kg	-2160K	324.30

Blocuri în V pentru atelier și clemă

Proiectate pentru a verifica piesele de precizie. Oțel ajustat la sol și întărit livrat în piese adaptate, fiecare cu canale în V centrale și paralele cu părțile laterale și baza asigurând astfel o aliniere perfectă. Set complet cu două blocuri în V (o pereche) și două cleme.



Dimensiuni Lungime x lățime x înălțime	Greutate/ Pr	Cod Comandă OXD-370	Pret/Pr €
50 x 37 x 37mm	1.0kg	-2300K	67.80

Blocuri în V goale pentru atelier și clemă

Proiectate pentru a verifica piesele de precizie. Oțel ajustat la sol și întărit livrat în piese adaptate, fiecare cu canale în V centrale și paralele cu părțile laterale și baza asigurând astfel o aliniere perfectă. Set complet cu două blocuri în V (o pereche) și două cleme. Cu cleme din oțel maleabil cu șuruburi de oțel.

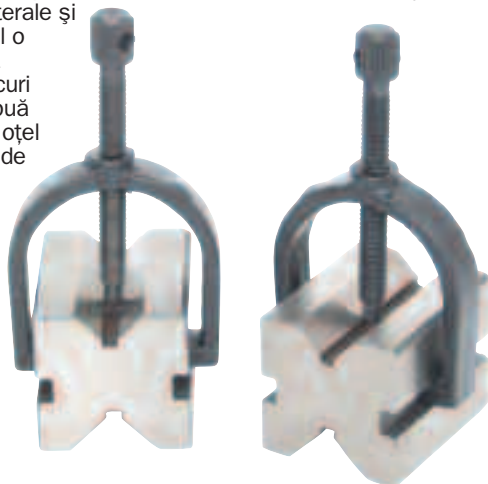

Dimensiuni Lungime x lățime x înălțime	Greutate/ Pr	Cod Comandă OXD-370	Pret/Pr €
31.5 x 40 x 31.5mm	1.7kg	-2310K	89.90

Corniere de fixare

Capăt deschis

Corniere de fixare cu capăt deschis sunt accesoriile ce pot fi folosite pentru prinderea și fixarea lucrărilor în poziție verticală pentru planare, frezare sau forare. Lucrarea poate fi prinsă și rotită cu ajutorul unor planuri pentru măsurare sau prelucrare fără re poziționare. Sloturile permit fixarea ușoară a lucrării de placă și a plăcii de o bază fixă au banc pentru mașini. Fabricat de fier turnat microgranular.

BS: 5535 Nivel B.



Dimensiuni Lungime x lățime x înălțime	Greutate ind	Cod Comandă OXD-370	Pret/Pr €
12 1/2" x 10" x 8"	27kg	-1370K	433.30

Capăt nervurat

Corniere de fixare cu găuri nervurate ce pot fi folosite pentru dispozitive de montare rapidă pentru setare, configurare sau inspectare mașini. Sunt puternic nervurate pentru rezistență și rigiditate. Unghiurile și capetele sunt prelucrate mecanic, Fabricat din fier turnat microgranular.

BS: 5535 Nivel B.



Dimensiuni Lungime x lățime x înălțime	Greutate ind	Cod Comandă OXD-370	Pret/Pr €
3 1/2" x 3" x 2 1/2"	1.4kg	-1100K	66.80
12 1/2" x 10" x 8"	26.5kg	-1170K	412.50



OXFORD PRECISION Paralele din Oțel

Paralele din oțel întărit pentru utilizare în atelier. Sunt livrate în perechi pentru componente de ambalare sau nivelare înaintea prelucrării în încăperile pentru unelte sau atelierele de mașini.

Se livrează în perechi



Duritate: HRC:58 - 62.
Precizie: ±0.005mm.

Dimensiuni Lungime x lățime x înălțime	Cod Comandă OXD-372	Pret/Pr €
8 x 15 x 100mm	-4080K	20.40
10 x 4 x 160mm	-3700K	11.90
10 x 20 x 100mm	-4100K	25.20
12 x 20 x 100mm	-4120K	36.80
14 x 10 x 150mm	-3800K	13.40
14 x 4 x 160mm	-3710K	14.20
16 x 10 x 150mm	-3810K	13.40
16 x 25 x 150mm	-4160K	41.00
18 x 4 x 160mm	-3720K	14.10
18 x 10 x 150mm	-3820K	13.40
20 x 10 x 150mm	-3830K	15.60
20 x 30 x 200mm	-4200L	49.30
22 x 4 x 160mm	-3730K	15.80
22 x 10 x 150mm	-3840K	17.80
24 x 10 x 150mm	-3850K	17.80
25 x 40 x 250mm	-4250K	86.50
26 x 4 x 160mm	-3740K	16.30
26 x 10 x 150mm	-3860K	18.10
28 x 10 x 150mm	-3870K	15.40
30 x 4 x 160mm	-3750K	16.30
30 x 10 x 150mm	-3880K	20.70
32 x 10 x 150mm	-3890K	20.70
34 x 4 x 160mm	-3760K	20.00
35 x 10 x 150mm	-3900K	22.70
38 x 4 x 160mm	-3770K	20.00
40 x 10 x 150mm	-3910K	25.20
42 x 4 x 160mm	-3780K	23.30
45 x 10 x 150mm	-3920K	27.30
50 x 10 x 150mm	-3930K	28.80

Setul de 18 piese conține:

nouă perechi cu următoarele dimensiuni
10 x 4 x 160mm,
14 x 4 x 160mm,
18 x 4 x 140mm,
22 x 4 x 140mm,
26 x 4 x 140mm,
30 x 4 x 140mm,
34 x 4 x 140mm,
38 x 4 x 140mm,
42 x 4 x 140mm.

Livrate în cutie de depozitare din lemn.



**18
PIESE**

Descriere	Greutate ind	Cod Comandă OXD-372	Pret/1 €
Set 18 piese	2.8kg	-3620K	186.20

Setul de 16 piese conține:

opt perechi cu următoarele dimensiuni

5 x 16 x 100mm, 6 x 18 x 100mm, 8 x 24 x 100mm,
10 x 30 x 100mm, 12 x 36 x 150mm, 14 x 48 x 150mm,
18 x 60 x 150mm, 22 x 62 x 150mm.

și blocuri suport.

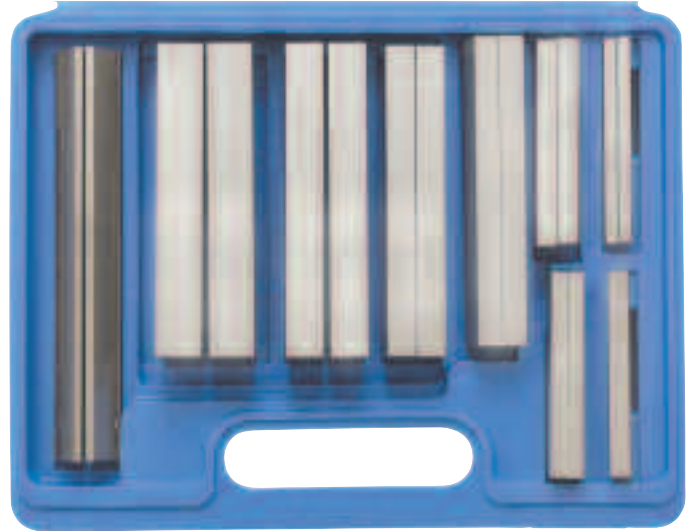

**16
PIESE**

Descriere	Greutate ind	Cod Comandă OXD-372	Pret/1 €
Set 16 piese	12.7kg	-3600K	211.30

Setul de 28 piese conține:

paisprezece perechi cu următoarele dimensiuni

14 x 4 x 150mm, 16 x 4 x 150mm, 18 x 4 x 150mm,
20 x 4 x 150mm, 22 x 4 x 150mm, 24 x 4 x 150mm,
26 x 4 x 150mm, 28 x 4 x 150mm, 30 x 4 x 150mm,
32 x 4 x 150mm, 35 x 4 x 150mm, 40 x 4 x 150mm,
45 x 4 x 150mm, 50 x 4 x 150mm.

Livrate în cutie de depozitare din lemn.



**28
PIESE**

Descriere	Greutate ind	Cod Comandă OXD-372	Pret/1 €
Set 28 piese	11.5kg	-3640K	295.20

ECHIPAMENTE DE PRECIZIE